

# Instrukcja obsługi

## Kasa Fiskalna



## MAŁA / MAŁA PLUS



33-300 Nowy Sącz ul. Nawojowska 118

Infolinia: 0 801 13 00 23, [www.novitus.pl](http://www.novitus.pl), [info@novitus.pl](mailto:info@novitus.pl)

Wydanie IV © NOVITUS 2009

## Co powinieneś znać i wiedzieć przed przystąpieniem do pracy z kasą fiskalną MAŁA:

- parametry techniczne kasy (patrz punkt 2.1)
- warunki gwarancji (karta gwarancyjna)
- obsługę funkcji fiskalnych dostępnych dla użytkownika

Każda nieprawidłowość w pracy kasy MAŁA powinna być natychmiast sygnalizowana do autoryzowanego serwisu producenta.

Odłączenie kasy od sieci następuje po odłączeniu wtyczki zasilacza od gniazda sieciowego, które powinno być usytuowane w pobliżu kasy i być łatwo dostępne.

W kasie MAŁA zastosowano drukarki termiczne. Zaopatrując się w papier należy zażądać od dostawcy papieru certyfikatu, potwierdzającego, że może on być stosowany w urządzeniach fiskalnych, a wydrukowane na nim dokumenty mogą być przechowywane przez czas określony Ordynacją Podatkową. Należy również pamiętać o warunkach, w jakich producent papieru zaleca jego przechowywanie. W przypadku nieprzestrzegania tych wymagań może dojść do utraty danych (kopii paragonów i raportów) do przechowywania których użytkownik kasy jest zobowiązany.

Urządzenie to spełnia wymagania w zakresie dopuszczalnych poziomów emisji zaburzeń elektromagnetycznych dla klasy A. W środowisku mieszkalnym może to powodować powstawanie zakłóceń radioelektrycznych. W takich przypadkach, jego użytkownik zobowiązany jest do zastosowania odpowiednich środków zaradczych.

Przed wymianą papieru należy obowiązkowo dotknąć dłońmi uziemionej części metalowej.



Zabrania się używania telefonów komórkowych w bezpośrednim sąsiedztwie kasy!!!

### Usuwanie zużytych urządzeń.



Zużytego urządzenia, zgodnie z Art. 22 ust.1 i 2 Ustawy o zużytym sprzęcie elektrycznym i elektronicznym (Dz.U.180 poz. 1495), nie wolno umieszczać, wyrzucać, magazynować wraz z innymi odpadami.

Niebezpieczne związki zawarte w sprzęcie elektrycznym i elektronicznym wykazują bardzo niekorzystne oddziaływanie na rośliny, drobnoustroje, a przede wszystkim na człowieka, uszkadzają bowiem jego układ centralny i obwodowy układ nerwowy oraz układ krwionośny i wewnętrzny, a dodatkowo powodują silne reakcje alergiczne.

Zużyte urządzenie należy dostarczyć do lokalnego Punktu Zbiórki zużytych urządzeń elektrycznych, który zarejestrowany jest w Głównym Inspektoracie Ochrony Środowiska i prowadzi selektywną zbiórkę odpadów.

Zapamiętaj!!!!

Zgodnie z Art. 35 ustawy, użytkownik sprzętu przeznaczonego dla gospodarstw domowych, po zużyciu takiego sprzętu, zobowiązany jest do oddania go zbierającemu zużyty sprzęt elektryczny i elektroniczny.

Selektywna zbiórka odpadów pochodzących z gospodarstw domowych oraz ich przetwarzanie przyczynia się do ochrony środowiska, obniża przedostawanie się szkodliwych substancji do atmosfery oraz wód powierzchniowych.

Spis treści:

<b>1. INFORMACJE OGÓLNE</b> .....	<b>7</b>
1.1. Przeznaczenie kasy fiskalnej MAŁA.....	7
1.2. Cechy podstawowe kasy.....	7
1.3. Ewidencja sprzedaży za pomocą kasy.....	8
<b>2. OPIS TECHNICZNY KASY MAŁA</b> .....	<b>9</b>
2.1. Parametry techniczne.....	9
2.2. Funkcje fiskalne.....	9
2.3. Wygląd kasy.....	10
2.4. Pokrywa drukarki.....	10
2.5. Złącza komunikacyjne i zasilające.....	10
2.6. Mechanizm drukujący.....	10
2.7. Klawiatura - funkcje klawiszy.....	11
2.8. Wyświetlacze.....	15
2.9. Znaki specjalne na wyświetlaczu obsługi.....	15
2.10. Menu kasy.....	16
<b>3. URUCHAMIANIE KASY MAŁA</b> .....	<b>20</b>
3.1. Podłączanie i konfiguracja czytnika kodów kreskowych.....	20
3.2. Podłączanie wagi.....	20
3.3. Podłączanie komputera.....	20
3.4. Podłączenie i współpraca z terminalem płatniczym EFT.....	20
3.5. Podłączanie szuflady.....	21
3.6. Wymiana papieru.....	21
<b>4. [1] FUNKCJE</b> .....	<b>24</b>
4.1. [11] Użytkownik.....	24
4.2. [12] Kasa.....	24
4.3. [14] Obsługa.....	24
4.4. [141] Zestaw raportów.....	25
4.5. [142] Tryb Obsługi Sprzedaży.....	25
4.6. [19] Wyświetl.....	25
<b>5. [2] RAPORTY</b> .....	<b>26</b>
5.1. [21] Raport Dobowy.....	26
5.2. [22] Stan kasy.....	26
5.3. [23] Raporty obrotów.....	27
5.4. [231] Raport Obrotów Kasjerów.....	27
5.5. [232] Raport Obrotów Towarów.....	28
5.6. [233] Raport Obrotów Opakowań.....	29
5.7. [234] Raport Obrotów Działów Towarowych.....	29
5.8. [235] Raport Obrotów Godzinowych.....	30
5.9. [24] Raporty Dobowe Inne.....	31
5.10. [241] Raport Dobowy Niezerujący.....	31
5.11. [242] Ostatni Raport Dobowy.....	31
5.12. [25] Raporty Okresowe.....	31
5.13. [251] Raport Miesięczny.....	31
5.14. [252] Raport Okresowy.....	32
5.15. [253] Raport Rozliczeniowy.....	33
5.16. [26] Raporty Danych.....	33
5.17. [261] Raport Dane Towarów.....	33

5.18.	[2611] Raport Towary.....	33
5.19.	[2612] Raport Opakowania.....	34
5.20.	[2613] Raport Tandemy.....	35
5.21.	[262] Raport Działów.....	36
5.22.	[263] Raport Jednostki Miar.....	36
5.23.	[264] Raport Rabatów.....	36
5.24.	[265] Raport Użytkownicy.....	36
5.25.	[2651] Raport Lista Użytkowników.....	36
5.26.	[2652] Raport Role Użytkowników.....	36
5.27.	[266] Raport Ustawień.....	36
5.28.	[267] Raport Opisów Stałych.....	36
5.29.	[29] Zestaw Raportów.....	37
<b>6.</b>	<b>[3] BAZA DANYCH.....</b>	<b>38</b>
6.1.	[31] Towary.....	38
6.2.	[311] Edycja Towarów.....	38
6.3.	[312] Usuwanie Towarów.....	40
6.4.	[313] Funkcje Towarów.....	41
6.5.	[3131] Pokaż Cenę Towaru.....	41
6.6.	[3132] Zmiana Ceny Towaru.....	41
6.7.	[3137] Przecena towarów.....	41
6.8.	[319] Drukuj Dane Towarów.....	42
6.9.	[3191] Drukuj Towary.....	42
6.10.	[3192] Drukuj Opakowania.....	43
6.11.	[3193] Drukuj Tandemy.....	43
6.12.	[32] Działy towarowe.....	43
6.13.	[321] Edycja Działów towarowych.....	43
6.14.	[329] Drukuj Działy towarowe.....	43
6.15.	[33] Jednostki miar.....	43
6.16.	[331] Edycja Jednostek miar.....	44
6.17.	[339] Drukuj Jednostki miar.....	44
6.18.	[34] Rabaty/Narzuty.....	44
6.19.	[341] Edycja Tabeli Rabatów/Narzutów.....	44
6.20.	[342] Limity Rabatów/Narzutów.....	45
6.21.	[343] Domyślne Rabaty/Narzuty.....	45
6.22.	[349] Drukuj Rabaty/Narzuty.....	45
6.23.	[35] Użytkownicy.....	45
6.24.	[352] Usuń Użytkownika.....	46
6.25.	[353] Zmiana Hasła Użytkownika.....	46
6.26.	[359] Drukuj Użytkowników.....	46
6.27.	[36] Role Użytkowników.....	46
6.27.1.	Opis praw dostępu.....	48
6.28.	[361] Edycja Ról Użytkowników.....	52
6.29.	[369] Drukuj Role Użytkowników.....	53
6.30.	[37] Płatności.....	53
<b>7.</b>	<b>[4] USTAWIENIA.....</b>	<b>54</b>
7.1.	[41] Zegar.....	54
7.2.	[42] Dane identyfikacyjne.....	54
7.3.	[421] Nagłówek wydruku.....	54

7.4.	[422] Numer kasy.....	55
7.5.	[423] NIP.....	55
7.6.	[43] Stawki podatku.....	56
7.7.	[44] Tekst reklamowy.....	57
7.8.	[45] Opcje.....	57
7.9.	[451] Opcje komunikacji.....	61
7.10.	[4511] Połączenia.....	61
7.11.	[4512] Opcje komunikacji z komputerem PC.....	61
7.12.	[452] Opcje Sprzętu.....	61
7.13.	[4521] Opcje Energii.....	61
7.14.	[4523] Wyświetlanie.....	62
7.15.	[4524] Drukowanie.....	62
7.16.	[4549] Opcje obsługi: 9. Sprzedaż Potwierdzana.....	62
7.17.	[4565] Opcje wydruku - II waluta na paragonie.....	64
7.18.	[4571] Kod wagowy.....	65
7.19.	[459] Drukuj Opcje.....	66
7.20.	[46] Limity.....	66
7.21.	[461] Limity rabatów.....	66
7.22.	[462] Limity kwot.....	67
7.23.	[47] Parametry.....	67
7.24.	[471] Rabaty domyślne.....	67
7.25.	[472] Kursy walut.....	68
7.26.	489] Drukuj.....	68
7.27.	[49] Drukuj ustawienia.....	68
<b>8.</b>	<b>[5] SERWIS.....</b>	<b>69</b>
8.1.	[5281] Zmiana waluty.....	69
8.2.	Uwagi użytkowe związane z używaniem różnych walut.....	71
<b>9.</b>	<b>[9] Pomoc.....</b>	<b>72</b>
9.1.	[91] Drukuj Menu.....	72
9.2.	[92] Drukuj Ustawienia.....	72
9.3.	[93] Drukuj Opcje.....	72
<b>10.</b>	<b>Sprzedaż za pomocą kasy MAŁA.....</b>	<b>73</b>
10.1.	Schematy obsługi klawiatury w trybie sprzedaży.....	73
10.2.	Sprzedaż przy użyciu kodów Towarów.....	75
10.3.	Szybka sprzedaż.....	75
10.4.	Sprzedaż za pomocą czytnika kodów kreskowych - skanera.....	76
10.5.	Sprzedaż przy podłączonej wadze.....	76
10.6.	Sprzedaż towarów połączonych w tandem z opakowaniem.....	76
10.7.	Usuwanie opakowania z tandemu.....	77
10.8.	Sprzedaż i zwrot opakowań (butelek).....	77
10.9.	Automatyczne obliczanie reszty.....	78
10.10.	Zakończenie paragonu przy różnych formach płatności.....	78
10.11.	Przeglądanie otwartego paragonu na wyświetlaczu obsługi.....	79
10.12.	Usuwanie pozycji z paragonu – stornowanie.....	79
10.13.	Zmiana ilości sprzedanego artykułu – stornowanie ilości.....	80
10.14.	Anulowanie całego paragonu.....	80
10.15.	Otwieranie szuflady.....	80
10.16.	Numer bez sprzedaży.....	80

10.17.	Udzielanie rabatu .....	81
10.18.	Dodawanie narzutu .....	82
10.19.	Wpłata i wypłata gotówki z szuflady .....	82
10.20.	Sprawdzenie zaprogramowanej ceny towaru .....	83
10.21.	Wyświetlenie należności za ostatni paragon .....	83
10.22.	Obsługa waluty EURO .....	83
10.23.	Zmiana ceny towaru .....	85
10.24.	Blokada kasy .....	85
10.25.	Obsługa menu paragonu .....	85
<b>11.</b>	<b>Przykładowe wydruki z kasy .....</b>	<b>86</b>
11.1.	Paragon fiskalny .....	86
11.2.	Pokwitowanie wpłaty / wypłaty .....	88
11.3.	Raport dobowy .....	89
11.4.	Raport okresowy .....	90
<b>12.</b>	<b>Komunikaty i błędy .....</b>	<b>92</b>
<b>13.</b>	<b>Dokument homologacji .....</b>	<b>96</b>
<b>14.</b>	<b>Deklaracja zgodności CE .....</b>	<b>98</b>
<b>15.</b>	<b>Schematy przewodów połączeniowych .....</b>	<b>99</b>
<b>NOTATKI .....</b>		<b>100</b>

Uwaga:

Informacje zamieszczone w niniejszej instrukcji mają charakter wyłącznie informacyjny i nie stanowią oferty handlowej w rozumieniu Kodeksu Cywilnego.

Producent zastrzega sobie prawo zmiany danych oraz funkcjonalności kasy fiskalnej zawartych w niniejszej instrukcji bez wcześniejszego uprzedzenia.

Producent zastrzega, że nie będzie ponosić odpowiedzialności za uszkodzenia powstałe wskutek użytkowania kasy fiskalnej niezgodnego z instrukcją, używania niewłaściwego zasilacza, narażania urządzenia na oddziaływanie silnego pola elektrostatycznego, elektromagnetycznego, promieniowania rentgenowskiego lub działania szkodliwych substancji chemicznych czy też promieniotwórczych.

Producent nie ponosi również odpowiedzialności za ewentualne roszczenia karno – skarbowe ze strony Urzędu Skarbowego wobec podatnika – użytkownika kasy fiskalnej wynikające z ujawnionej niewłaściwej eksploatacji urządzenia.

## 1. INFORMACJE OGÓLNE

### 1.1. Przeznaczenie kasy fiskalnej MAŁA

Kasa fiskalna MAŁA jest kasą najnowszej generacji przeznaczoną do pracy we wszystkich placówkach handlowych. Może pracować jako pojedyncze urządzenie fiskalne, lub w połączeniu z komputerem jako niewielki system.

Kasa została przedstawiona w Ministerstwie Finansów i otrzymała homologację numer:

**PT7 / 8012 / 44 / 891 / SIU / 08 / PT 1489**

jako kasa rejestrująca, spełniająca wymogi zawarte w Rozporządzeniu Ministra Finansów z dnia 28 listopada 2008 roku w sprawie kryteriów i warunków technicznych, którym muszą odpowiadać kasy rejestrujące (...), opublikowane w Dzienniku Ustaw nr 212, poz. 1338 z dnia 1 grudnia 2008 r.

*W związku z wprowadzanymi zmianami w programie pracy kas, urządzenia są poddawane kolejnym weryfikacjom w Ministerstwie Finansów, dlatego aktualny wykaz homologacji dostępny jest na stronie internetowej producenta kasy.*

Urządzenia z decyzją Ministra Finansów wydaną na mocy w/w rozporządzenia **mają możliwość ustalenia waluty głównej, w jakiej prowadzona jest rejestracja obrotu oraz kwot podatku należnego**. Mają również możliwość zaprogramowania kilku dowolnych walut informacyjnych z programowalnymi przez użytkownika przelicznikiem, z możliwością przeliczania i drukowania tych informacji pod częścią fiskalną paragonu. Szczegółowe informacje o zmianie waluty oraz uwagi użytkowe na temat korzystania z różnych walut w rozdziałach: 8.1, 8.2, 6.7 oraz 6.30 niniejszej instrukcji.

Do każdej kasy z decyzją potwierdzającą spełnianie wymogów w/w rozporządzenia producent dołącza program komputerowy **NFRaport**, działający pod systemem operacyjnym Windows (95, Millenium, 2000, XP, Vista i nowszych), za pomocą którego użytkownik może wykonywać odczyty danych z pamięci fiskalnej, zapisywać je na dysku, nagrywać na płyty CD\* oraz wykonywać wydruki na zwykłych drukarkach komputerowych. Do wszystkich urządzeń fiskalnych Novitusa jest jeden wspólny program. Płyta CD z programem dołączona jest do książki serwisowej kasy. Program może być przez producenta modyfikowany, kolejne jego wersje będą przedstawiane wraz z urządzeniami w Ministerstwie Finansów. Aktualna wersja dostępna jest na stronie internetowej [www.novitus.pl](http://www.novitus.pl). Do transmisji pomiędzy kasą i komputerem konieczny jest przewód połączeniowy kasa - PC, którego schemat zamieszczony jest w rozdziale 15. niniejszej instrukcji.

\* (nie dotyczy systemów Windows 95, Millenium i 2000)

### 1.2. Cechy podstawowe kasy

- Możliwość zaprogramowania (w zależności od wersji) 500 lub 3 000 (wersja plus), towarów;
- Możliwość ustalenia waluty głównej kasy (również z wyprzedzeniem)
- Akumulator wewnętrzny;
- Wyświetlacz obsługi i klienta LCD wyświetlający tekstowe komunikaty;
- Możliwość edycji paragonu na wyświetlaczu i stornowania artykułów faktycznie sprzedanych bez możliwości popełnienia pomyłki;

- Ewidencja pracy 4 lub 8 (wersja plus) kasjerów;
- Nazwa towarów do 18 znaków (liter i cyfr);
- Definiowany zestaw raportów wykonywanych łącznie (raport łańcuchowy);
- Udzielanie rabatów i narzutów procentowych i kwotowych, zaprogramowanych jako domyślne lub wpisywanych dowolnie z klawiatury lub wybieranych z programowalnej listy, na dowolną pozycję lub na cały paragon.
- Rejestracja 8 rodzajów płatności za sprzedawane towary: gotówka, czek, karta płatnicza, kredyt, talon/bon, przelew, konto klienta oraz gotówka w EURO;
- Możliwość anulowania paragonu po wprowadzeniu częściowej płatności;
- Współpraca z komputerem (złącze RS232)
- Współpraca ze skanerem (czytnikiem kodów kreskowych)
- Współpraca z elektroniczną wagą (wagami) kalkulacyjną
- Współpraca z terminalem płatniczym EFT
- Współpraca z szufladą na pieniądze
- Możliwość powiązania artykułów z opakowaniami, tzw. tandemy
- Sprzedaż i zwroty opakowań – podczas otwartego paragonu, jak również poza paragonem, powiązanych w tandemy z towarem, oraz jako osobne pozycje. Gospodarka opakowaniami (zwrot i sprzedaż) nie jest wliczana do obrotu.
- Możliwość drukowania tekstu komercyjnego pod paragonem

### 1.3. Ewidencja sprzedaży za pomocą kasy

Przy użyciu kasy MAŁA można prowadzić ewidencję sprzedaży wartościowo – ilościowo: każdy towar ma zaprogramowany w kasie własny kod wywoływany z klawiatury lub sczytywany za pomocą skanera z opakowania towaru. Towar taki ma w kasie określoną nazwę, przyporządkowaną stawkę PTU, może mieć również automatycznie zaprogramowaną cenę, przypisaną opakowanie. Czynności te powtarzane są przy każdym sprzedawanym artykule. Na paragonie pojawia się wówczas dokładna nazwa towaru. Można wówczas prowadzić gospodarkę magazynową w sklepie, gdyż na wydruku raportu sprzedaży towarów jest dokładnie określone ile jakiego towaru zostało sprzedane. Kasa nie prowadzi bezpośredniej sprzedaży z Działów Towarowych.

## 2. OPIS TECHNICZNY KASY MAŁA

### 2.1. Parametry techniczne

**Zasilanie:** napięcie stałe 9 - 18 V

**Bateria wewnętrzna:** akumulator 6 V / 3 (3,2) Ah,

**Gniazdo zasilania:** typu walcowego Ø 5,5/2,5 mm, masa zasilania na zewnątrz.

**Zasilacz:** transformatorowy, niestabilizowany, wejście 230 V, 50 Hz

wyjście: 9 V / 700 mA

Wtyk wyjścia zasilacza, typu walcowego Ø 5,5/2,5 mm

**Znamionowa temperatura pracy: od 5°C do + 40°C**

**Dopuszczalna wilgotność pracy: od 10% do 80%**

**Wymiary: szerokość: 194 mm, głębokość: 215 mm, wysokość: 105 mm**

**Ciężar: 1,5 kg (+ 0,20 kg zasilacz)**

UWAGA: podłączenia kasy do urządzeń zewnętrznych (komputera, wagi, skanera, terminala EFT) za pomocą specjalnych przewodów można dokonać przy wyłączonym zasilaniu kasy i podłączanego urządzenia!!! Doboru szuflady oraz pierwszego podłączenia jej do kasy powinien dokonać uprawniony serwisant!

### 2.2. Funkcje fiskalne

Kasa fiskalna MAŁA posiada wbudowaną pamięć fiskalną mogącą pomieścić raporty w okresie 5 lat. Pamięć ta jest nierozdzielnie złączona z obudową kasy, zalana jest specjalną masą uniemożliwiającą ingerencję do jej wnętrza, oklejona jest specjalnymi plombami identyfikacyjnymi. W pamięci fiskalnej zapisany jest (w procesie produkcji) numer unikatowy urządzenia nadany przez Ministerstwo Finansów. Numer ten będzie drukowany na każdym paragonie i raporcie fiskalnym (po zafiskalizowaniu kasy).

Kasa MAŁA może pracować w trybie fiskalnym i niefiskalnym. W trybie fiskalnym (po zafiskalizowaniu) kasa rejestruje wszelką sprzedaż, która jest dokonywana za jej pośrednictwem, dane te, z rozbitiem na poszczególne stawki PTU, wartości sprzedaży, ilości wystawionych paragonów, ilości dokonanych zmian w bazie towarowej zapisywane są do pamięci fiskalnej podczas wykonywania raportu dobowego zerującego. Do pamięci zapisywane są również wszelkie zerowania systemowe z uwzględnieniem daty i godziny oraz przyczyny zerowania. W pamięci znajduje się również zapisany NIP użytkownika oraz aktualnie zaprogramowane stawki PTU. W trybie fiskalnym możemy wykonać raport okresowy będący odczytem z pamięci fiskalnej.

Przed fiskalizacją – w trybie niefiskalnym (treningowym) – wszystkie w/w dane (oprócz numeru unikatowego) przechowywane są w pamięci operacyjnej kasy i mogą być dowolnie kasowane i modyfikowane bez zapisywania ich do pamięci fiskalnej. W trybie niefiskalnym nie ma możliwości wykonania raportu okresowego, gdyż w pamięci fiskalnej nie ma zapisanych żadnych raportów dobowych.

### 2.3. Wygląd kasy

Na poniższym rysunku przedstawiono wygląd i ważniejsze elementy kasy MAŁA.



### 2.4. Pokrywa drukarki

Pod pokrywą znajduje się mechanizm drukujący wraz z mechanizmem odwijania i nawijania papieru. Aby otworzyć pokrywę mechanizmu drukującego należy chwycić ją w tylnej jej części i unieść ku górze, równocześnie odchylając do przodu.

### 2.5. Złącza komunikacyjne i zasilające

Kasa MAŁA wyposażona jest w złącza komunikacyjne: 1 x RS232 (COM1).

Kasa MAŁA PLUS wyposażona jest w dwa złącza komunikacyjne: RS232 w prawej ścianie kasy. Jednym ze złącz można sterować szufladą na pieniądze.

Złącza komunikacyjne RS232 są typu RJ45 i służy do komunikacji kasy z urządzeniami zewnętrznymi (komputer, waga, skaner, terminal EFT). Złącze zasilające jest typu walcowego. Na obudowie kasy naniesiono opisy poszczególnych złącz – opisy (np. PC, waga skaner) dotyczą ustawień domyślnych kasy.

### 2.6. Mechanizm drukujący

W kasie MAŁA zastosowano mechanizm drukujący termiczny:

- 2 x 20 znaków w wierszu
- prędkość druku: 10 linii tekstu / sekundę (4 cm / sekundę)
- papier termiczny, dwie rolki, szerokość: 28 mm ( $\pm 0,3$ ), średnica rolki 49 mm ( $\pm 1$ )

#### UWAGA!

Przy zakupie papieru do kasy należy zażądać od dostawcy potwierdzenia, czy może on być stosowany w urządzeniach fiskalnych, a więc wydrukowane na nim dokumenty będą

mogły być przechowywane przez okres wymagany prawem podatkowym. Podczas przechowywania wydruków należy stosować się ściśle do zaleceń producenta papieru.

Mechanizm drukujący drukuje na dwóch paskach papieru paragony i wydruki będące potwierdzeniem działania kasy, raporty, wydruki kontrolne. Jeden pasek papieru jest nawijany wewnątrz kasy na nawijacz, jest to tzw. kopia lub dziennik, natomiast druga taśma papieru jest odrywana i wręczana klientom (paragon fiskalny) lub, jeśli to jest raport – przechowywana przez obsługującego.

### 2.7. Klawiatura - funkcje klawiszy

Wygląd klawiatury podstawowej kasy MAŁA:

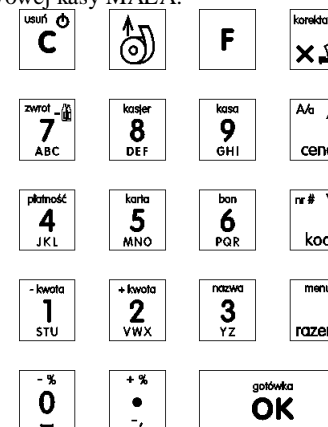

Klawiatura kasy posiada 19 klawiszy, które mają naniesiony opis informujący o ich zastosowaniu. Większość klawiszy posiada kilka funkcji, które opisane są różnymi kolorami. Funkcje opisane kolorem czarnym dostępne są po bezpośrednim naciśnięciu klawisza, funkcje opisane kolorem czerwonym, dostępne są po uprzednim jednokrotnym naciśnięciu klawisza

**F**

Opis znaczenia klawiszy:

**C**

służy do włączania i wyłączenia kasy. Należy nacisnąć i przytrzymać przez ok. 2 sek. Służy również do kasowania wszelkich sytuacji błędnych. W oknach edycyjnych, które mogą mieć wiele etapów, jeśli kursor stoi na pierwszym znaku lub jesteśmy w trybie wyboru z listy klawisz ten powoduje przejście do poprzedniego etapu lub do Menu. Będąc w Menu klawisz ten powoduje cofanie się aż do początku Menu a gdy jesteśmy już na początku powoduje wyłączenie Menu i powrót do ekranu sprzedaży. W komunikatach z pytaniem służy do wybierania opcji NIE lub ANULUJ. W ekranie sprzedaży może także załączać podgląd stanu

zasilania i naładowania akumulatora. Druga funkcja tego klawisza po naciśnięciu **F** i **C** w ekranie sprzedaży służy do anulowania paragonu. Ta sama druga funkcja wywołana w

jakimś edytorze powoduje wyczyszczenie edytora (szybkie wykasowanie wszystkich wprowadzonych znaków)



służy do przewijania (podciągania) rolek papieru.



klawisz FUNKCJA umożliwiający wykonanie dodatkowych funkcji innych klawiszy. Należy nacisnąć go bezpośrednio przed klawiszem, którego drugą funkcję (opisaną na klawiszu kolorem czerwonym) chcemy wykonać.



służy do podawania ilości dla pozycji sprzedaży paragonu, oraz do komunikacji z wagą - odebrania ilości z wagi. W niektórych ustawieniach klawisz ten może służyć do zaznaczania (wybierania) opcji lub wprowadzania wartości specjalnych (np. stawek VAT zwolnionej lub nieużywanej). W tych przypadkach na wyświetlaczu w prawym górnym rogu pojawia się



znak x, czasami wraz z krótkim opisem, do czego służy. Po wcześniejszym naciśnięciu



klawisza służy do edycji otwartego paragonu. Wejście do edycji paragonu umożliwia stornowanie wybranej pozycji.



służy do potwierdzenia, że wpisana liczba była ceną towaru. Podczas przeglądania menu oraz okien edycyjnych służy do przechodzenia „w górę”. Po wcześniejszym naciśnięciu



klawisza w edytorach tekstowych można wybierać wielkość wprowadzanych liter (DUŻE/małe).



służy do potwierdzenia, że wpisana liczba była kodem towaru, oraz powtórego wprowadzenia ostatniego towaru (jeśli opcje ustawień na to pozwalają). Podczas przeglądania menu oraz okien edycyjnych służy do przechodzenia „w dół”. Po wcześniejszym naciśnięciu



klawisza służy do zarejestrowania w trakcie paragonu dowolnego numeru (tzw. numer bez sprzedaży – numer karty kredytowej itp.) Numer ten zostanie wydrukowany pod częścią fiskalną paragonu.



służy do sumowania pozycji na paragonie, oraz do wyświetlania sumy za poprzedni paragon. Jeśli klawisz ten jest naciśnięty w menu powoduje przejście na sam początek menu (szybki powrót na początek menu). Klawisz ten naciskany w wieloetapowym edytorze powoduje przejście do poprzedniego etapu edytora lub wyjście z niego jak jesteśmy w pierw-

szym etapie. Po wcześniejszym naciśnięciu klawisza służy do wejścia w tryb MENU kasy. Ta druga funkcja wywołana już w otwartym menu powoduje natychmiastowe wyjście z menu. Ta druga funkcja wywołana w jakimś edytorze spowoduje że natychmiastowo wyjdziemy z tego edytora bez zapisu zmian (szybkie wyjście z edytora, który może mieć wiele etapów).



służy do zakończenia paragonu z formą płatności gotówką. Służy również do akceptacji pytań wyświetlanych przez kasę (np. poprawności daty), do wchodzenia do funkcji aktualnie pokazywanej na wyświetlaczu, oraz zatwierdzania wszelkich dokonanych zmian

podczas programowania. W oknach edycyjnych, które mogą mieć wiele etapów służy do zatwierdzenia wprowadzonych danych i przejścia do następnego etapu. W komunikatach z



pytaniem służy do wybierania opcji TAK. Po wcześniejszym naciśnięciu klawisza druga funkcja tego klawisza służy do zatwierdzania płatności w walucie Euro. Jeśli tą drugą funkcję naciśniemy na jakimś etapie edytora to spowoduje to natychmiastowe zamknięcie edytora z zapisem dotychczas wprowadzonych lub zmienionych danych (szybkie zatwierdzenie edytora).



- znak przecinka pomiędzy całościami a częścią dziesiętną cyfry (ceny, ilości itp.). Po



wcześniejszym naciśnięciu klawisza służy do udzielania narzutu procentowego na pozycję lub na cały paragon. W celu natychmiastowego udzielenia narzutu należy wcześniej podać wartość tego narzutu. Jeśli się tego nie uczyni kasa zapyta się jak chcemy wprowadzać narzut: czy z bazy (powinna być wcześniej zaprogramowana baz rabatów/narzutów) czy ręcznie w następującym po tym edytorze.

- %	- kwota	+ kwota	nazwa	pełność	karta	bon	zwrot	kasjer	kasa
0	1	2	3	4	5	6	7	8	9
STU	VWX	YZ	JKL	MNO	PQR	ABC	DEF	GHI	

są klawiszami numerycznymi, służą do wpisywania cen, ilości, numerów itp. podczas programowania kasy oraz podczas sprzedaży.

Dodatkowo klawisze te, mają specjalne funkcje:



służy do udzielania rabatu procentowego na pozycję lub na cały paragon. W celu natychmiastowego udzielenia rabatu należy wcześniej podać wartość tego rabatu. Jeśli się tego nie uczyni kasa zapyta się jak chcemy wprowadzać rabat: czy z bazy (powinna być wcześniej zaprogramowana baz rabatów/narzutów) czy ręcznie w następującym po tym edytorze.



służy do udzielania rabatu kwotowego na pozycję lub cały paragon. W celu natychmiastowego udzielenia rabatu należy wcześniej podać wartość tego rabatu. Jeśli się tego nie uczyni kasa zapyta się jak chcemy wprowadzać rabat: czy z bazy (powinna być wcześniej zaprogramowana baz rabatów/narzutów) czy ręcznie w następującym po tym edytorze.





służy do udzielania narzutu kwotowego na pozycję lub cały paragon. W celu natychmiastowego udzielenia narzutu należy wcześniej podać wartość tego narzutu. Jeśli się tego nie uczyni kasa zapyta się jak chcemy wprowadzać narzut: czy z bazy (powinna być wcześniej zaprogramowana baz rabatów/narzutów) czy ręcznie w następującym po tym edytorze.



służy do wejścia w tryb wyszukiwania towarów po nazwie w trybie sprzedaży. Po wyświetleniu listy towarów można wprowadzać litery i cyfry a kasa stara się znaleźć pasują-

cą do wprowadzanych liter nazwę. Naciśnięcie powoduje sprzedanie wyświetlanego towaru.

 służy do wywołania menu wyboru formy płatności z listy: karta, czek, bon, przelew, kredyt, konto klienta, EURO, gotówka.

 służy do rejestracji płatności kartą płatniczą. Kończy paragon. Jeśli do kasy podłączony jest terminal płatniczy i włączona funkcja jego obsługi, kasa po wciśnięciu tych klawiszy komunikuje się z terminalem i po dokonaniu przez niego autoryzacji płatności zakańcza paragon.

 służy do rejestracji płatności bonem towarowym (talonem). Kończy paragon.

 służy do wykonywania zwrotów opakowań w otwartym paragonie.

 służy do logowania (zmiany) kasjerów.

 służy do wejścia do menu wprowadzania wpłaty i wypłaty gotówki do kasy. W menu tym dostępne też jest otwarcie szuflady w oraz poza paragonem.

W trybie tekstowym klawiatury (programowanie nazw, nagłówek, wyszukiwanie towaru po nazwie, itp) używamy klawiatury numerycznej z naniesionymi literami. Aby wpisać literę naciskamy klawisz, na którym widnieje ta litera. Jeśli żądana litera jest druga lub trzecia w kolejności należy dany klawisz nacisnąć tyle razy, aby ta litera została wpisana.

Na klawiszach kolejno dostępne są litery (znaki):

 - A B C 7 A Ć

 - D E F 8 E

 - G H I 9

 - J K L 4 Ł

 - M N O 5 Ó Ń

 - P Q R 6





 - S T U 1 Ś







 - V W X 2

 - Y Z 3 Ź Ż

 - spacja 0

 - znaki specjalne: , - / ? " \$ % & ( ) + :  
\_ . ! # \* = ; [ ] { } < > @ ~ ^

Jeśli kolejno po sobie wpisujemy litery z tego samego klawisza, należy odczekać ok. 2 sek. aż kursor przeskoczy na miejsce następnego znaku. Aby zmienić wielkość liter (DUŻE / małe) należy nacisnąć . Do usuwania wpisanego znaku (backspace) służy klawisz . Aby skasować całą linię tekstu należy nacisnąć:  .



Do poruszania się kursorem po edytowanym tekście służą klawisze      .

## 2.8. Wyświetlacze



Kasa fiskalna MAŁA wyposażona jest w dwa wyświetlacze: jeden dla obsługi, drugi dla klienta. Są to wyświetlacze LCD 2 x 16 znaków z podświetleniem, wyświetlające cyfry i w pełni zrozumiałe dla obsługującego komunikaty tekstowe podczas sprzedaży, programowania kasy oraz wykonywania raportów;

## 2.9. Znaki specjalne na wyświetlaczu obsługi

Na wyświetlaczu obsługi mogą być czasami wyświetlane (na ogół w prawym górnym rogu) ekranu znaki specjalne:

 - znacznik, że wciśnięto klawisz  służący do wyboru drugiej funkcji klawiszy - opisanej czerwonym kolorem na klawiaturze.

 - znacznik, że można użyć klawiszy strzałek do poruszania się po pozycjach listy lub menu. Jeśli pozycje list lub menu mają przed sobą cyfry to można użyć także klawiszy numerycznych do poruszania się po tych pozycjach.



 - znacznik pokazywany w prawym dolnym rogu oznaczający, że dana pozycja Menu ma podpozycje do wyboru (naciśnięcie klawisza  spowoduje przejście do podmenu).

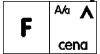

Brak takiego znaczka w pozycji menu oznacza, że naciśnięcie  spowoduje już wejście do wykonywania danej funkcji.





 - tryb alfanumeryczny klawiatury, (w którym można wprowadzać litery). Wielkość znaku A określa wielkość wprowadzanych znaków. Zmiany wielkości liter małe/DUŻE do-



konujemy poprzez naciśnięcie  - domyślnie wpisywane są małe litery.

 - znacznik tandemu, oznacza, że dana pozycja sprzedaży ma dowiązane opakowanie.

 - znaczniki, że klawisz  pełni w danym edytorze specjalną funkcję np. zaznaczanie opcji

Tak/NIE() , wprowadzanie wartości specjalnych (np.  -Zw% stawka nieużywana, zwolniona, procentowa), przejście do listy (np. lista nazw towarów, opakowań  itp.

 i  - znaczniki wyboru (zaznaczenia) opcji TAK() / NIE().

Stan tych znaczników zmieniamy klawiszem  , co jest podpowiadane znacznikiem . Uwaga - jeśli w liście takich opcji graficzny prostokąt jest cały wypełniony i nie da się zaznaczyć lub odznaczyć to znaczy, że opcja ta jest w tej kasie nieaktywna i jest umieszczona w kasie tylko ze względów kompatybilności numeracji opcji z innymi kasami firmy Novitus.



 - znacznik stanu naładowania akumulatora (poziom wypełnienia proporcjonalny do stanu naładowania).



**2.10. Menu kasy**

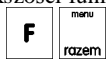

Wywołanie większości funkcji kasy polega na wybraniu funkcji z Menu. Aby wejść do

Menu należy nacisnąć , gdy kasa jest w otartym paragonie. Poruszając się po

Menu klawiszami   możemy wybrać właściwą funkcję i spowodować jej wykonanie



klawiszem . Jeśli dana pozycja Menu ma podpozycje (podmenu) to naciśnięcie

klawiszem  powoduje przejście do podmenu. Cofanie się z podmenu następuje poprzez

naciśnięcie klawisza  (o jeden poziom) lub  powoduje wyjście z Menu.

Każda z funkcji menu ma swój unikatowy numer tzw. skrót liczbowy. Jest on widoczny przed każdą pozycją Menu. Będąc w Menu możemy podawać kolejne cyfry skrótu, aby szybciej dojść do danej pozycji (bez użycia klawiszy strzałek). Skrót można wybrać także

przed wejściem do Menu a po jego wprowadzeniu naciśnięcie klawiszy  spowoduje od razu wejście w daną pozycję Menu. Np. aby szybko wywołać funkcję Raportu Dobo-

wego powinniśmy naciskać kolejno klawisze   .

Poniżej przedstawiono pełną strukturę funkcji Menu kasy:

*Uwaga! Czcionką pochylą zaznaczono opcje dostępne tylko w kasie MAŁA Plus*

**Menu****1 Funkcje**

- |                     |   |
|---------------------|---|
| 11 Użytkownik       |   |
| 111 Logowanie       | Zmiana użytkownika/kasjera                                      |
| 112 Zmiana hasła    | Zmiana hasła użytkownika/kasjera                                |
| 12 Kasa             |   |
| 121 Wpłata          | Wpłata gotówki do szuflady                                      |
| 122 Wypłata         | Wpłata gotówki do szuflady                                      |
| 123 Otwórz szufladę | Otwiera szufladę  |
| 14 Obsługa          |   |
| 141 Zestaw rap.     | Drukowanie zestawu raportów                                     |
| 142 Typ sprzed.     |   |
| 1421 Sp. Normalna   | Włączenie trybu sprzedaży normalnej                             |
| 1422 Sp. Szybka     | Włączenie trybu sprzedaży szybkiej (1 klawisz → towar)          |
| 1423 Sp. Pojedyn.   | Włączenie trybu sprzedaży pojedynczej (1 towar → paragon)       |
| 1424 Sp. Szyb.Poj.  | Włączenie trybu sp.szybkiej i pojedynczej (1 klawisz → paragon) |
| 19 Wyświetl         |   |
| 191 Czas            | Wyświetlenie czasu  |
| 192 Akumulator      | Wyświetlenie stanu akumulatora                                  |
| 193 Użytkownika     | Wyświetlenie aktualnego użytkownika/kasjera                     |
| 194 Ostatni par.    | Wyświetlenie kwoty ostatniego paragonu                          |
| 195 Gotówkę         | Wyświetlenie stanu gotówki w kasie                              |

**2 Raporty**

- |                 |                                     |
|-----------------|-------------------------------------|
| 21 Dobowy       | Drukowanie raportu dobowego         |
| 22 Stanu Kasy   | Drukowanie raportu stanu kasy       |
| 23 Rap. Obrotów |                                     |
| 231 Kasjerów    | Drukowanie raportu obrotów Kasjerów |
| 232 Towarów     | Drukowanie raportu obrotów Towarów  |

- |                         |   |
|-------------------------|---|
| 233 Opakowań            | Drukowanie raportu obrotów Opakowań                     |
| 234 Działów tow.        | Drukowanie raportu obrotów Działów towarowych           |
| 235 Godzinowych         | Drukowanie raportu obrotów Godzinowych                  |
| 24 R. Dobowe Inne       |   |
| 241 Dobowy niezerujący  | Drukowanie raportu dobowego niezerującego (poglądowego) |
| 242 Ostatni dobowy      | Drukowanie kopii ostatniego raportu dobowego            |
| 25 Rap. Okresowe        |   |
| 251 Miesięczny          | Drukowanie raportu miesięcznego                         |
| 252 Okresowy            | Drukowanie raportu okresowego                           |
| 253 Rozliczen.          | Drukowanie raportu rozliczeniowego                      |
| 26 Rap. Danych          |   |
| 261 Dane Towarów        |   |
| 2611 Towary             | Drukuje zestawienie towarów                             |
| 2612 Opakowania         | Drukuje zestawienie opakowań                            |
| 2613 Tandemy            | Drukuje zestawienie tandemów                            |
| 262 Działów             | Drukuje zestawienie działów towarowych                  |
| 263 Jednostki Miar      | Drukuje zestawienie jednostek miar                      |
| 264 Rabatów             | Drukuje zestawienie danych rabatów                      |
| 265 Użytkownicy         |   |
| 2651 Lista Użytkowników | Drukuje zestawienie użytkowników (kasjerów)             |
| 2652 Role użytkowników  | Drukuje zestawienie ról użytkowników                    |
| 266 Ustawienia          | Wydruk ustawień (w tym opcji konfiguracyjnych)          |
| 267 Opisów Stałych      | Raport Opisów Stałych (drukowanych tekstów)             |
| 29 Zestaw Raportów      | Drukowanie konfigurowalnego zestawu raportów            |
| <b>3 Baza Danych</b>    |   |
| 31 Towary               |   |
| 311 Edycja              | Dodawanie i edycja towarów i opakowań                   |
| 312 Usun                | Usuwanie opakowań                                       |
| 313 Funkcje tow.        |   |
| 3131 Pokaż cenę         | Wyświetlenie ceny                                       |
| 3132 Zmiana ceny        | Zmiana ceny   |
| 3137 Przecena towarów   | Przecena towarów (przy zmianie waluty)                  |
| 319 Drukuj dane         |   |
| 3191 Towary             | Drukuje zestawienie Towarów                             |
| 3192 Opakowania         | Drukuje zestawienie Opakowań                            |
| 3193 Tandemy            | Drukuje zestawienie Tandemów                            |
| 32 Działy towarowe      |   |
| 321 Edycja              | Edycja Działów Towarowych                               |
| 329 Drukuj              | Drukuje zestawienie Działów Towarowych                  |
| 33 Jednostki miary      |   |
| 331 Edycja              | Edycja Jednostek Miar                                   |
| 339 Drukuj              | Drukuje zestawienie Jednostek Miar                      |
| 34 Rabaty/Narzuty       |   |
| 341 Edycja              | Edycja Tabeli Rabatów i Narzutów                        |
| 342 Limity              | Edycja Limitów Rabatów                                  |
| 343 Domyślne            | Edycja Rabatów Domyślnych                               |
| 349 Drukuj              | Drukuje dane Rabatów                                    |
| 35 Użytkownicy          |   |
| 351 Edycja              | Edycja danych użytkowników                              |
| 352 Usun                | Usuwanie użytkowników                                   |
| 353 Zmiana hasła        | Zmiana hasła użytkownika                                |
| 359 Drukuj              | Drukuje zestawienie Użytkowników                        |
| 36 Role Użytkowników    |   |
| 361 Edycja              | Edycja Ról Użytkowników                                 |
| 369 Drukuj              | Drukuje zestawienie Ról Użytkowników                    |
| 37 Płatności            |   |
| 371 Edycja              | Edycja płatności  |
| 379 Drukuj              | Drukuje zestawienie płatności                           |
| <b>4 Ustawienia</b>     |   |
| 41 Zegar                | Przestawienie zegara                                    |



42 Dane Identyf.	
421 Nagłówek wydr.	Programowanie nagłówek
422 Numer kasy	Programowanie nr kasy
423 NIP	Programowanie NIP
43 Stawki podatku	Edycja stawek podatkowych
44 Tekst reklam.	Wybór tekstu reklamowego po paragonie
45 Opcje	
451 Komunikacja	
4511 Połączenia	Przyporządkowanie portu RS do urządzeń
4512 PC	Opcje komunikacji z PC
452 Sprzęt	
4521 Energia	
45211 Oszczędność	Opcje Autowylączania i Autowygazania
4522 Komponenty	Opcje komponentów sprzętowych (np. szuflady)
4523 Wyświetlanie	
45212 Kontrast	Ustawienia kontrastu wyświetlacza
4524 Drukowanie	
45241 Zwijacz	Ustawienia siły zwijania zwijacza przy mechanizmie drukującym
453 System	Opcje systemowe
454 Obsługa	Opcje obsługi
455 Sprzedaż	Opcje sprzedaży
456 Wydruk	
4561 Ogólne	Ogólne opcje wydruku (podkreślenia)
4562 Paragonu	Opcje zawartości paragonu
4563 Zestawu Rap	Opcje Zestawu Raportu (Rap.Łańcuchowy)
4565 II waluta na parag	Drukowanie drugiej waluty pod paragonem (przeliczenie)
457 Dane	
4571 Kod wagowy	Typ kodu wagowego
4572 Kontrola	Kontrola danych
458 Funkcje opcji	
4581 Ustaw domyślne	Ustawia domyślne opcje
459 Drukuj Opcje	Wydruk ustawień opcji
46 Limity	
461 Rabatów	Ustawienia maksymalnych rabatów
462 Kwot	Ustawienia maks. kwot paragonu, gotówki itp..
47 Parametry	
471 Rabaty domyślne	Ustawienie domyślnych rabatów
472 Kursy walut	Ustawienie kursu EURO
473 Auto wylogowanie	Ustawienie czasu automatycznego wylogowania
49 Drukuj ustawienia	Wydruk ustawień kasy (w tym opcji)
<b>5 Serwis</b>	
51 Testy	
511 Serwisowe	Testy tylko dla serwisu
512 Wszystko	Testy wszystkie
513 Pojedynczo	Wybrane testy
514 Cyklicznie	Test cykliczne
52 Ustawienia S	Ustawienia serwisowe – wymagany tryb serwisu
5281 Zmiana waluty	Funkcja zmiany waluty głównej kasy
53 Funkcje S	Funkcje serwisowe
531 Sprawdź bazy	Sprawdź poprawność baz danych
59 Informacje	
591 Wersja	Wyświetlenie wersji
592 Pamięć fisk.	Wyświetlenie danych o pamięci fiskalnej
593 Pomiary nap.	Wyświetlenie pomiarów napięć
<b>9 Pomoc</b>	
91 Drukuj Menu	
92 Drukuj Ustaw	
93 Drukuj Opcje	

Struktura MENU Paragonu – menu dostępne w otwartym paragonie:

1 Edytuj paragon	funkcja edycji paragonu (przeglądanie paragonu)
2 Anuluj pozycje	anuluje ostatnią pozycję na paragonie
3 Anuluj zaplatę	anuluje wprowadzoną zaplatę za paragon
4 Anuluj paragon	anuluje cały paragon
5 Otwórz szufladę	otwiera szufladę w otwartym paragonie
6 Edycja numeru	edycja (wpisanie, poprawa, kasowanie) numeru bez sprzedaży
7 Pokaż w EURO	pokazuje cenę tow./wartość par. w EURO (wg zaprogramowanego kursu)
8 Pokaż czas	pokazuje aktualną datę, czas
9 Pokaż użytkownika	pokazuje aktualnie zalogowanego użytkownika

### 3. URUCHAMIANIE KASY MAŁA

Po naciśnięciu klawisza  i przytrzymaniu przez ok. 2 sekundy kasa uruchomi się wykonując wewnętrzne testy systemowe informując użytkownika o tym. Następnie kasa przejdzie do trybu sprzedaży. Gdy kasa jest zasilana z baterii wewnętrznej, ze względu na oszczędność energii akumulatora, po okresie bezczynności kasa automatycznie się wyłączy. W opcji [45211] **Oszczędność** jest możliwość ustawienia czasu, po jakim kasa samoczynnie się wyłączy (autowylączenie), gdy będzie nieużywana.

Aby wyłączyć kasę, należy nacisnąć i przytrzymać przez ok. 2 sekundy klawisz . UWAGA! W sytuacjach awaryjnych należy skorzystać z całkowitego (hardware'owego) wyłączenia kasy, polega ono na naciśnięciu i przytrzymaniu klawisza  przez 4 sekundy.

#### 3.1. Podłączanie i konfiguracja czytnika kodów kreskowych.

Kasa MAŁA może współpracować z czytnikiem kodów kreskowych (skanerem). Doboru oraz konfiguracji czytnika powinien dokonać uprawniony serwisant. Do podłączenia kasy z komputerem niezbędny jest specjalny przewód połączeniowy. Podłączając skaner do kasy należy tylko przy wyłączonym zasilaniu kasy. W funkcji [4511] **Połączenia** jest możliwość wyboru urządzenia współpracującego na portach RS232 (COM 1, COM 2 – kasa MAŁA PLUS). Należy na właściwym porcie ustawić urządzenie współpracujące **Skaner**. Jeśli identyfikacja towarów odbywać się będzie za pomocą skanera, należy zwrócić uwagę na ustawienie opcji kontroli kodu EAN w Opcjach Kontroli Danych [4572] jak również typ kodu wagowego ustawianego funkcją [4571] **Kod wagowy**.

#### 3.2. Podłączanie wagi

Kasa może współpracować z elektroniczną wagą sklepową. Wagę można podłączyć do portu COM. Do podłączenia wagi z kasą niezbędny jest specjalny przewód połączeniowy (do danego typu wagi). Doboru wagi powinien dokonać uprawniony serwisant. W funkcji [4511] **Połączenia** jest możliwość wyboru urządzenia współpracującego. Należy na właściwym porcie (portach) COM ustawić urządzenie WAGA. *Kasa może współpracować maksymalnie z 2 wagami jednocześnie (MAŁA PLUS).*

#### 3.3. Podłączanie komputera

Kasa MAŁA posiada możliwość współpracy z komputerem. Do podłączenia kasy z komputerem niezbędny jest specjalny przewód połączeniowy. Należy pamiętać o ustawieniu w opcji [4511] **Połączenia** na Komputer PC na porcie COM1. W opcjach komunikacji [4512] **PC** należy ustawić właściwą prędkość transmisji – taką samą jak w komputerze.

#### 3.4. Podłączenie i współpraca z terminalem płatniczym EFT

Do kasy MAŁA można podłączyć terminal płatniczy EFT. Terminal ten realizuje płatności kartami płatniczymi. Preferowanymi urządzeniami są terminale oferowane przez NOVITUS, współpracujący z Centrum Rozliczeniowym Pekao S.A. Dzięki połączeniu kasy

z terminalem zakończenie paragonu przy płatności kartą płatniczą powoduje skomunikowanie się kasy z terminalem. Przesyłana jest od razu do niego informacja z kwotą do zapłaty (wyliminowana możliwość pomyłki przy przepisywaniu kwoty z paragonu do terminala oraz przyspieszona sama transakcja). Dalszy sposób obsługi terminala znajdzie Użytkownik w Instrukcji Obsługi terminala. Po pozytywnie zakończonej płatności, terminal przesyła do kasy potwierdzenie, co automatycznie kończy paragon. Podłączenia terminala do kasy powinien dokonać uprawniony serwisant, posiadający uprawnienia na serwisowanie kas oraz terminali płatniczych. Podłączenia należy dokonać przy wyłączeniu zasilania tak kasy, jak i terminala płatniczego. Do podłączenia służy port COM w prawej ścianie kasy. Po podłączeniu terminala konieczne jest ustawienie urządzenia współpracującego na EFT funkcją [4511] **Połączenia** na wybranym porcie COM.

#### 3.5. Podłączanie szuflady

Do kasy MAŁA jest możliwość podłączenia kasy na pieniądze (szuflady). Może to być jedynie tzw. szuflada aktywna. Doboru szuflady oraz pierwszego podłączenia powinien dokonać uprawniony serwisant. Szufladę podłącza się do właściwego portu COM. W ofercie producenta kasy dostępne są specjalne szuflady dedykowane dla kas MAŁA. Po podłączeniu szuflady konieczne jest włączenie odpowiedniej funkcji w menu kasy: [4522] **Komponenty**

→  **Szuflada**.

#### 3.6. Wymiana papieru

W wyposażeniu dostarczonym wraz z kasą MAŁA znajdują się dwie rolki papieru, który przed rozpoczęciem pracy należy w odpowiedni sposób założyć. Z uwagi na to, iż czynność wymiany papieru jest jedną z najczęstszych operacji wykonywanych podczas obsługi kasy, która wykonana niedokładnie może być przyczyną nieprawidłowej pracy urządzenia, wskazane jest, aby użytkownik dokładnie zapoznał się ze sposobem zakładania nowych rolek papieru. Papier w kasie fiskalnej zużywany jest całkowicie, zbliżanie się do końca rolki papieru sygnalizowane jest kolorowym paskiem na papierze, natomiast jego koniec sygnalizowany jest komunikatem: **BRAK PAPIERU** na wyświetlaczu obsługi.

W celu wymiany papieru na nowy należy:

- podnieść pokrywę komory mechanizmów drukujących chwytając ją w tylnej części i unosząc do góry – pokrywa w przedniej części posiada zaczepy
- zdjąć szpule nawijania kopii, zsunąć nawinięty na niej papier;
- pociągnąć za zatrzask pokrywy mechanizmu drukującego i podnieść pokrywę;



- ❑ wyciągnąć resztki papieru i usunąć z łoża drukarki pozostałe po starych papierach gilzy (nałożone na plastikową oś papieru);



- ❑ przygotować nowe rolki poprzez odwiniecie papieru, (**uwaga na ewentualne pozostałości po kleju, aby po założeniu nie zabrudzić nim głowicy drukarki**)
- ❑ Nałożyć obie rolki papieru na plastikową oś, włożyć obydwie rolki razem do zasobnika papieru (zgodnie z obrazkiem);



- ❑ zatrasnąć pokrywkę mechanizmu drukującego;



- ❑ lewy pasek papieru założyć na szpulę nawijającą kopię (w osce szpuli znajduje się nacięcie w które należy włożyć koniec papieru, nawinąć jeden obrót papieru);
- ❑ szpulę z nawiniętym papierem umieścić na prowadnicach dopasowując koła zębate do siebie;

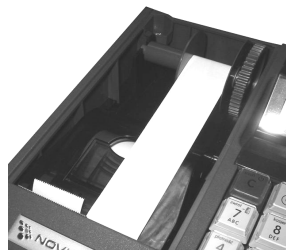

- ❑ zamknąć pokrywkę komory mechanizmów drukujących (wprowadzając odpowiednio zaczepy pokrywy zgodnie ze zdjęciem) wyprowadzając taśmę oryginału wydruku (lewą) na zewnątrz;



- ❑ skasować komunikat *BRAK PAPIERU* przyciskiem 

#### UWAGA!

Podczas wymiany papieru należy zwrócić uwagę na stan mechanizmu drukującego: jego sprawność, czy nie jest zanieczyszczony pyłem z papieru. Podczas każdorazowej wymiany papieru należy oczyścić mechanizm drukujący z pyłu za pomocą delikatnego pędzelka czy szczotki, lub przedmuchać sprężonym powietrzem!!!

#### 4. [1] FUNKCJE

W tym trybie menu użytkownik ma do wyboru funkcje dotyczące m.in. logowania użytkownika, operacji kasowych, sterowania trybem sprzedaży i wyświetlania różnych informacji. Zostały one opisane w następujących podrozdziałach.

##### 4.1. [11] Użytkownik

W tej pozycji menu kasy jest możliwość zalogowania właściwego użytkownika, który będzie prowadził sprzedaż na kasie. Na konto tego użytkownika (kasjera) zaliczone zostaną wszelkie obroty (sprzedaż, rozliczenie środków płatniczych itp.), jakie będą wykonywane na kasie do chwili zalogowania innego kasjera.

[111] **Logowanie** – po naciśnięciu  jest możliwość wyboru kasjera (poprzez wpisanie jego numeru, lub wyboru z listy), lub dodanie nowego użytkownika, jeśli użytkownik nie został zaprogramowany. Po wyborze użytkownika kasa zażąda wprowadzenia hasła, jakie zostało dla niego zaprogramowane.

[112] **Zmiana hasła** – po naciśnięciu  jest możliwość zmiany hasła dla zalogowanego użytkownika. Aby sprawdzić, jaki użytkownik jest aktualnie zalogowany można użyć funkcji [193] **Wyświetl Użytkownika**.

##### 4.2. [12] Kasa

W menu [12] **Kasa** użytkownik ma możliwość dokonania wpłaty oraz wypłaty z kasy.

[121] **Wpłata** – po wejściu do tej pozycji menu pokazuje się okno dialogowe do wpisania wartości wpłaty. Po wpisaniu za pomocą klawiszy numerycznych wartości wpłaty zatwierdzamy ją klawiszem .

Kasa drukuje potwierdzenie dokonania (zarejestrowania) wpłaty do kasy. Kwota ta będzie widoczna w raporcie stanu kasy oraz raporcie kasjera, który był zalogowany w chwili dokonywania wpłaty.

[122] **Wypłata** – jak wyżej, tylko wpisywana wartość jest wypłatą z kasy.

[123] **Otwórz szufladę** – polecenie otwarcia szuflady bez konieczności wprowadzania kwoty wpłaty lub wypłaty.

Uwaga! Jeśli na kasie zaprogramowany jest kurs Euro (ustawienie [472] **Kurs Euro**) kasa będzie pytała o walutę podawanych kwot.

##### 4.3. [14] Obsługa

W menu [14] **Obsługa** mamy możliwość wybrania następujących funkcji:

- 1) Zestaw raportów
- 2) Trybu Sprzedaży
- 3) Wydruku zestawu raportów (użyteczne, gdy kasjer nie ma dostępu do Menu raportów)

##### 4.4. [141] Zestaw raportów

W funkcji tej kasjer, który nie ma dostępu do pełnego menu (został mu on ograniczony) może wydrukować Zestaw Raportów (zdefiniowany w opcjach [4563] **Zestaw Raportów**).

##### 4.5. [142] Tryb Obsługi Sprzedaży

W menu tym możemy wybrać jeden z trzech możliwych trybów prowadzenia sprzedaży na kasie:

1) [1421] **Sprzedaż Normalna** – standardowy tryb sprzedaży, który umożliwia pełną funkcjonalność obsługi sprzedaży. Tryb ten można także złączyć poprzez wybranie sekwencji



2) [1422] **Sprzedaż Szybka** – specjalny tryb sprzedaży, w którym naciśnięcie klawiszy numerycznych od 0-9 powoduje sprzedaż towarów o kodach od 0 do 9. Tryb ten można także

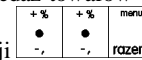

złączyć poprzez wybranie sekwencji

3) [1423] **Sprzedaż Pojedyncza** – specjalny tryb sprzedaży, w którym sprzedaż jednego towaru powoduje natychmiastowe zakończenie paragonu. Tryb ten można także złączyć

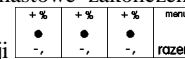

poprzez wybranie sekwencji

4) [1424] **Sprzedaż Szybka Pojedyncza** – specjalny tryb sprzedaży, w którym naciśnięcie klawiszy numerycznych od 0-9 powoduje sprzedaż towarów o kodach od 0 do 9 oraz natychmiastowe zakończenie paragonu. Tryb ten można także złączyć poprzez wybranie sekwencji

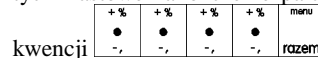

kwencji

##### 4.6. [19] Wyświetl

Funkcja [19] **Wyświetl** umożliwia wyświetlenie na wyświetlaczu (bez wydruku) takich danych, jak:

[191] **Czas** – wyświetla aktualnie zaprogramowany czas w kasie;

[192] **Akumulator** – wyświetla stan naładowania akumulatora wewnętrznego kasy;

[193] **Użytkownika** – wyświetla nazwę aktualnie zalogowanego użytkownika;

[194] **Ostatni par** – wartość ostatniego paragonu;



[195] **Gotówkę** – stan gotówki w kasie;

## 5. [2] RAPORTY

### 5.1. [21] Raport Dobowy

**Raport dobowy jest najważniejszym raportem, jaki każdy użytkownik zobowiązany jest wykonać codziennie po zakończeniu sprzedaży jako zerujący.** Podczas wykonywania tego raportu następuje zapis do pamięci fiskalnej obrotu z całego dnia (od ostatniego raportu dobowego zerującego) z uwzględnieniem rozdziału kwot podatku na poszczególne stawki PTU, daty i godziny wykonania raportu, ilości wystawionych paragonów fiskalnych, ilości i wartości anulowanych paragonów. Wydruk tego raportu oznaczony jest numerem unikatowym kasy i logo fiskalnym: stylizowanym z literek PL. **Wydruk ten należy starannie przechowywać – służy jako rozliczenie podatków z Urzędem Skarbowym.**

Kolejność operacji podczas wykonywania raportu dobowego:

Po wejściu do funkcji [21] **R.Dobowy** i zatwierdzeniu klawiszem  kasa wyświetli komunikat: *Czy drukować raport dobowy?* Klawiszem  można zrezygnować z wykonania funkcji, klawiszem  potwierdzamy wykonanie funkcji. Kolejnym pytaniem będzie pytanie o poprawność daty: **Data 18-04-2008 jest poprawna?**

**Należy bezwzględnie skontrolować, czy wyświetlana przez kasę data jest zgodna z rzeczywistością, gdyż zatwierdzenie raportu dobowego z niewłaściwą datą doprowadzi do uszkodzenia pamięci fiskalnej kasy i konieczności jej wymiany na nową na koszt podatnika!!!**

Jeżeli wyświetlana data jest poprawna, zatwierdzamy klawiszem  i raport dobowy zostanie wykonany (pojawi się komunikat: *Proszę czekać...* i nastąpi wydruk raportu. W przypadku stwierdzenia niezgodności wyświetlanej daty z rzeczywistością, należy wycofać się z

funkcji raportu dobowego klawiszem  i niezwłocznie wezwać serwis!!! W przypadku, gdy od ostatniego raportu dobowego nie była wykonana sprzedaż, po wejściu do funkcji raportu dobowego pojawi się komunikat: *Brak sprzedaży! Drukować raport?* Zatwierdzenie tego spowoduje wydrukowanie i zapisanie do pamięci fiskalnej raportu dobowego z zerowymi wartościami.

Kasa może przypominać o potrzebie wykonania raportu dobowego jeśli poprzedniego dnia nie wykonano raportu dobowego. Aby przypomnienie było zgłaszane należy zaznaczyć opcję systemową w pozycji menu [453] **System**, opcja **11 – Kontrola raportu dobowego**.

### 5.2. [22] Stan kasy

W raporcie stanu kasy drukowane są wartości sprzedaży z rozbiem na poszczególne środki płatnicze: gotówka, чеки itp., wpłaty, wypłaty, skup i sprzedaż opakowań zwrotnych, ilość paragonów fiskalnych, ilość paragonów anulowanych, ilość pozycji stornowanych.

Po wybraniu funkcji [22] **Stan Kasy** i zatwierdzeniu klawiszem  jest możliwość wyboru z listy *Rodzaju raportu*:

### 1. Niezerujący

### 2. Zerujący

Wydrukowane raporty zawierają identyczne dane, różny jest natomiast skutek ich wykonania. Wykonanie raportu jako zerujący spowoduje wyzerowanie wydrukowanych wartości i dane te w kasie nie będą już dostępne. Wykonanie jako niezerujący ma charakter jedynie poglądowy, dane dalej będą w kasie dostępne i nadal będą sumowane. Należy wybrać żądany

tryb raportu klawiszami strzałek i zatwierdzić klawiszem  - nastąpi wydruk raportu

### 5.3. [23] Raporty obrotów

W tym menu mamy możliwość wyboru następujących raportów obrotów:

- 1) **Obrotów Kasjerów**
- 2) **Obrotów Towarów**
- 3) **Obrotów Opakowań**
- 4) **Obrotów Działów Towarowych**
- 5) **Obrotów Godzinowych**

Raporty te zostały szczegółowo opisane w następujących rozdziałach

### 5.4. [231] Raport Obrotów Kasjerów

W raporcie kasjera drukowane są dla danego kasjera wartości sprzedaży z rozbiem na poszczególne środki płatnicze: gotówka, чеки itp., wpłaty, wypłaty, skup i sprzedaż opakowań zwrotnych, ilość paragonów fiskalnych, ilość paragonów anulowanych, ilość pozycji stornowanych oraz datą i godziną rozpoczęcia (zalogowania) i zakończenia (wylogowania) zmiany.

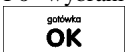

Po wybraniu funkcji [231] **Raport Obrotów Kasjerów** i zatwierdzeniu klawiszem  jest możliwość wyboru z listy zakresu raportu:

1. **Bieżący kasjer** – raport tylko dla bieżącego zalogowanego kasjera
2. **Z listy** – raporty dla wybranego kasjera z listy
3. **Wszyscy kasjerzy** – raporty dla wszystkich kasjerów zaprogramowanych na kasie

Następnie należy wybrać tryb raportu:

1. **Niezerujący**
2. **Zerujący.**

Wydrukowane raporty zawierają identyczne dane, różny jest natomiast skutek ich wykonania. Wykonanie raportu jako zerujący spowoduje wyzerowanie wydrukowanych wartości i dane te w kasie nie będą już dostępne. Wykonanie jako niezerujący ma charakter jedynie poglądowy, dane dalej będą w kasie dostępne i nadal będą sumowane. Należy wybrać żądany

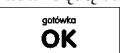
tryb raportu klawiszami    i zatwierdzić  - nastąpi wydruk raportu.

### 5.5. [232] Raport Obrotów Towarów

Na raporcie sprzedaży towarów drukowane są nazwy i kody towarów oraz informacje o ilości i wartości ich sprzedaży.

Po wybraniu funkcji **[232] Raport Obrotów Towarów** i zatwierdzeniu klawiszem

 jest możliwość określenia (wyboru z listy) kryterium *Zakresu raportu*, dla których towarów raport ma być wykonany:



1. **Wszystkie Towary** – wydrukowanie wszystkich towarów, które były sprzedawane od ostatniego raportu.
2. **Zakres kodów** – pozwala na wybór zakresu towarów, dla których ma być sporządzony

raport. Po wybraniu tego kryterium klawiszem  należy podać **Zakres raportu: Od:** (wpisać za pomocą klawiszy numerycznych kod towaru początkowego dla wy-



konania raportu, np. 1) i zatwierdzić klawiszem . Następnie należy podać kod towaru, na którym wydruk raportu ma być zakończony (np. 100) i zatwierdzić klawi-



szem  - następuje wydruk raportu.

3. **W danym dziale** – można zadeklarować, z jakiego działu towary mają być objęte raportem. Po wybraniu tego kryterium klawiszem  na wyświetlaczu pokaże się

*Zakres raportu*  i za pomocą klawiszy   można wybrać z listy dział, dla którego ma być wykonany raport.

4. **W danej stawce** – pozwala na wydrukowanie raportu sprzedaży towarów w określonej (wybranej) stawce PTU (VAT). Po wybraniu tego kryterium klawiszem  na

wyświetlaczu pokaże się *Zakres raportu*  i za pomocą klawiszy   można wybrać z listy stawkę PTU, dla jakiej ma być wykonany raport. Na liście znajdują się kolejno wszystkie stawki PTU A, B, C, D, E, F, G, a obok nich wyświetlane SA wartości tych stawek. Jeśli obok stawki widnieje znak „-” oznacza to, że dana stawka nie jest oprogramowana (jest nieaktywna), jeśli widnieje znaczek ZW, oznacza to, że towary przywiązane do tej litery są towarami zwolnionymi z podatku.

Po wyborze i zatwierdzeniu klawiszem  jednego z wyżej opisanych kryteriów należy z dostępnej listy *Tryb raportu* :

1. **Niezerujący**
2. **Zerujący.**

Wydrukowane raporty zawierają identyczne dane, różny jest natomiast skutek ich wykonania. Wykonanie raportu jako zerujący spowoduje wyzerowanie wydrukowanych wartości i dane te w kasie nie będą już dostępne. Wykonanie jako niezerujący ma charakter jedynie poglądowy, dane dalej będą w kasie dostępne i nadal będą sumowane. Należy wybrać żądany

tryb raportu i zatwierdzić klawiszem  - nastąpi wydruk raportu. Jeśli nie było

sprzedaży w podanym zakresie, na raporcie (z określeniem podanego zakresu) wydrukowany zostanie komunikat: *Brak sprzedaży.*

### 5.6. [233] Raport Obrotów Opakowań

Na raporcie obrotów opakowań drukowane są nazwy i kody opakowań oraz informacje o ilości i wartości ich sprzedaży oraz przyjęć.

Po wybraniu funkcji **[233] Raport Obrotów Opakowań** i zatwierdzeniu klawiszem

 jest możliwość określenia (wyboru z listy) kryterium – *Zakresu raportu*, dla których opakowań raport ma być wykonany:

1. **Wszystkie** – wydrukowanie raportu wszystkich opakowań, które były sprzedawane i przyjmowane od ostatniego raportu.
2. **Zakres kodów** – pozwala na wybór zakresu opakowań, dla których ma być sporządzo-

ny raport. Po wybraniu tego kryterium klawiszem  należy podać **Zakres raportu: Od:** (wpisać za pomocą klawiszy numerycznych kod opakowania początko-



wego dla wykonania raportu, np. 101) i zatwierdzić klawiszem . Następnie należy podać kod opakowania, na którym wydruk raportu ma być zakończony (np. 200)

i zatwierdzić klawiszem .

Po wyborze i zatwierdzeniu jednego z wyżej opisanych kryteriów należy wybrać z dostępnej listy *Tryb raportu* :

1. **Niezerujący**
2. **Zerujący.**

Wydrukowane raporty zawierają identyczne dane, różny jest natomiast skutek ich wykonania. Wykonanie raportu jako zerujący spowoduje wyzerowanie wydrukowanych wartości i dane te w kasie nie będą już dostępne. Wykonanie jako niezerujący ma charakter jedynie poglądowy, dane dalej będą w kasie dostępne i nadal będą sumowane. Należy wybrać żądany

tryb raportu klawiszami   i zatwierdzić klawiszem  - nastąpi wydruk raportu. Jeśli nie było sprzedaży w podanym zakresie, na raporcie (z określeniem podanego zakresu) wydrukowany zostanie komunikat: *Brak sprzedaży.*

### 5.7. [234] Raport Obrotów Działów Towarowych

Na raporcie sprzedaży działów drukowane są nazwy i numery działów oraz informacje o ilości i wartości ich sprzedaży.

Po wybraniu funkcji **[234] Raport Obrotów Działów** i zatwierdzeniu klawiszem

 jest możliwość określenia (wyboru z listy) kryterium – *Zakresu raportu*, dla których opakowań raport ma być wykonany:

1. **Wszystkie** – wydrukowanie raportu wszystkich działów, w których były sprzedawane towary od ostatniego raportu.

2. **Zakres działów** – pozwala na wybór zakresu działów, dla których ma być sporządzony

raport. Po wybraniu tego kryterium klawiszem  należy podać *Zakres raportu*

▲▼: wybrać z dostępnej listy (wyświetlany jest numer i nazwa działu), od którego raport

ma być rozpoczęty i zatwierdzić klawiszem . Następnie należy wybrać z dostępnej listy dział, na którym wydruk raportu ma być zakończony i zatwierdzić klawiszem

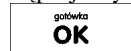





Po wyborze i zatwierdzeniu jednego z wyżej opisanych kryteriów należy wybrać z dostępnej

listy *Tryb raportu* ▼:

1. **Niezerujący**

2. **Zerujący**.

Wydrukowane raporty zawierają identyczne dane, różny jest natomiast skutek ich wykonania. Wykonanie raportu jako zerujący spowoduje wyzerowanie wydrukowanych wartości i dane te w kasie nie będą już dostępne. Wykonanie jako niezerujący ma charakter jedynie poglądowy, dane dalej będą w kasie dostępne i nadal będą sumowane. Należy wybrać żądany

tryb raportu klawiszami  ▲  ▼   i zatwierdzić klawiszem  - nastąpi wydruk raportu. Jeśli nie było sprzedaży w podanym zakresie, na raporcie (z określeniem podanego zakresu) wydrukowany zostanie komunikat: *Brak sprzedaży*.

### 5.8. [235] Raport Obrotów Godzinowych





W raporcie godzinowym drukowane jest zestawienie sprzedaży z rozbiciem na poszczególne godziny, drukowane są informacje ilości wystawionych w danej godzinie paragonów, ilości pozycji na paragonach oraz wartości sprzedaży. Jeżeli w jakichś godzinach ni wystąpiła sprzedaż, godziny te są pominięte.

Po wejściu do [235] **Raport Obrotów Godzinowych** klawiszem  wyświetlone zostanie okno dialogu:

**Za dzień** i do wyboru:

1. **Aktualny,**

2. **Poprzedni.**

Po wybraniu (za pomocą klawiszy  ▲  ▼  ) właściwego dnia i zatwierdzeniu klawiszem

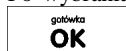

wyświetlane jest pytanie o tryb raportu:

1. **Niezerujący**

2. **Zerujący**

Wydrukowane raporty zawierają identyczne dane, różny jest natomiast skutek ich wykonania. Wykonanie raportu jako zerujący spowoduje wyzerowanie wydrukowanych wartości i dane te w kasie nie będą już dostępne. Wykonanie jako niezerujący ma charakter jedynie

poglądowy, dane dalej będą w kasie dostępne i nadal będą sumowane. Należy wybrać żądany

tryb raportu i zatwierdzić klawiszem  - nastąpi wydruk raportu.

### 5.9. [24] Raporty Dobowe Inne

W tym Menu mamy do wyboru możliwość wybrania do wydruku niefiskalnych raportów dobowych:

- 1) Raport dobowy niezerujący
- 2) Ostatni raport dobowy

### 5.10. [241] Raport Dobowy Niezerujący

Raport ten jest niefiskalnym wydrukiem poglądowym przyszłego raportu dobowego. Drukowane są na nim wartości sprzedaży w poszczególnych stawkach podatkowych wraz z rozliczeniem podatku należnego.

Aby wykonać raport należy wybrać funkcję [241] **Dobowy Niezerujący** i zatwierdzić klawiszem  - raport zostanie automatycznie wydrukowany.

Wydrukowanie raportu nie niesie za sobą żadnych konsekwencji - żadne wartości w kasie nie są zerowane. Można go wykonywać wielokrotnie w ciągu dnia.

### 5.11. [242] Ostatni Raport Dobowy

Raport ten jest niefiskalną kopią ostatniego raportu dobowego. Drukowane są na nim wartości sprzedaży w poszczególnych stawkach podatkowych wraz z rozliczeniem podatku należnego.

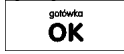
Aby wykonać raport należy wybrać funkcję [242] **Ostatni Dobowy** i zatwierdzić klawiszem  - raport zostanie automatycznie wydrukowany.

Wydrukowanie raportu nie niesie za sobą żadnych konsekwencji - żadne wartości w kasie nie są zerowane. Można go wykonywać wielokrotnie w ciągu dnia.

### 5.12. [25] Raporty Okresowe





Raporty okresowe są odczytami raportów dobowych z pamięci fiskalnej. W raportach okresowych rozróżniamy 3 typy raportów:

- 1) **Raport Miesięczny** - z zakresu jednego zakończonego miesiąca
- 2) **Raport Okresowy** - z dowolnego zakresu dat lub numerów raportów dobowych
- 3) **Raport Rozliczeniowy** - z dowolnego zakresu dat lub numerów raportów dobowych, ale tylko po zakończeniu trybu fiskalnego

### 5.13. [251] Raport Miesięczny

Funkcja [251] **Raport Miesięczny** drukuje raport za okres miesiąca: podaje się tylko miesiąc i rok, za jaki raport ma być wykonany. Drukowane są wszystkie raporty, jakie zostały zapisane w pamięci fiskalnej kasy w wybranym miesiącu. **Wykonanie raportu jest możliwe**





**tylko za zakończony miesiąc.** Po wybraniu tego typu raportu klawiszem  należy określić miesiąc i rok, za jaki raport ma być wydrukowany. Za pomocą klawiszy numerycznych należy wpisać (skorygować) podpowiadany przez kasę miesiąc i rok (za pomocą klawiszy     można poruszać się kursorem pomiędzy wyświetlanymi cyframi). Właściwie

wpisany miesiąc i rok należy zatwierdzić klawiszem . Następuje wydruk raportu. Jeśli wybrany zakres jest niewłaściwy (np. miesiąc jeszcze nie jest zakończony) to pokaże się komunikat: *Błąd zakresu raportu*. Jeśli w wybranym miesiącu nie było wykonanych raportów dobowych, kasa zgłosi komunikat: *Brak danych w tym zakresie*.







**Raport miesięczny jest raportem fiskalnym – posiada pełne oznaczenia fiskalne: deskryptor: FISKALNY, znaczek PL oraz pełny numer unikatowy kasy (trzy litery i 8 cyfr).**



#### 5.14. [252] Raport Okresowy

Funkcja [252] **Raport Okresowy** drukuje raport za podany zakres. Zakres można podać jako numery raportów dobowych zapisane w pamięci fiskalnej lub jako daty (początkową i końcową). Raport można wykonać jako pełny lub jako podsumowanie (krótkie zsumowanie

raportów z podanego zakresu). Po wybraniu tego typu raportu klawiszem  należy wybrać z listy *Raport* :

1. *Wg dat*
2. *Wg nr*

Właściwe kryterium wybieramy klawiszem  przechodzimy do dialogu *Zakres raportu Od:* należy wpisać numer/datę początkową dla raportu okresowego. Datę i numer wpisujemy używając klawiatury numerycznej. Datę podajemy w formacie: DD-MM-RRRR (taki format jest podpowiadany na wyświetlaczu). Podczas wpisywania daty     pomiędzy wpisywanymi cyframi można się poruszać kursorem za pomocą klawiszy  .

Wpisany właściwy numer/datę zatwierdzamy klawiszem  Następnie w identyczny sposób należy wpisać numer/datę końcową dla wykonywanego raportu. Wpisany numer/datę należy zatwierdzić klawiszem .

Kolejnym kryterium do określenia raportu jest rodzaj *Wydruku raportu* .

1. *Pełny* – wybranie tego typu wydruku spowoduje wydruk wszystkich raportów zapisanych w wybranym zakresie w pamięci fiskalnej. Na końcu wydruku znajdzie się podsumowanie wydrukowanego zakresu. **Raport okresowy wykonany jako PEŁNY jest raportem fiskalnym – posiada pełne oznaczenia fiskalne: deskryptor: FISKALNY, znaczek PL oraz pełny numer unikatowy kasy (trzy litery i 8 cyfr).**

2. Podsumowanie – raport zostanie wydrukowany w postaci samego podsumowania raportów dobowych z wybranego zakresu. **Raport wykonany jako podsumowanie NIE JEST raportem fiskalnym (deskryptor: NIEFISKALNY, tylko część cyfrowa numeru unikatowego).**

#### 5.15. [253] Raport Rozliczeniowy

Funkcja [253] **Raport Rozliczeniowy** drukuje raport podobny do raportu okresowego opisanego w poprzednim rozdziale, ale ma on inny tytuł („Raport Rozliczeniowy Fiskalny”) i można go wykonać dopiero po zamknięciu trybu fiskalnego kasy. Edycja zakresu i trybu raportu jest identyczna jak dla raportu okresowego.

#### 5.16. [26] Raporty Danych

W tym menu mamy do wyboru wydrukowanie szeregu raportów zawierających zaprogramowane dane i ustawienia kasy. Wszystkie z tych raportów są także dostępne w menu [3] **Baza danych** i [4] **Ustawienia** przy każdej kategorii programowanych danych. W tym miejscu zostały zebrane wszystkie te wydruki w celu łatwiejszego wyboru wydrukowania wielu raportów dotyczących ustawionych na kasie danych.

#### 5.17. [261] Raport Dane Towarów

W tym menu mamy do wyboru wydrukowanie szeregu raportów zawierających dane towarów, opakowań, listy tandemów i ustawienia kasy. Wszystkie z tych raportów są także dostępne w menu [319] **Drukuj dane Towarów**



#### 5.18. [2611] Raport Towary

Ta funkcja służy do wydrukowania listy zaprogramowanych w kasie towarów. Po wybraniu



funkcji [2611] **Raport Towary** i zatwierdzeniu klawiszem  jest możliwość określenia (wyboru z listy) kryterium **Zakresu raportu**, dla których towarów raport ma być wykonany:

1. **Wszystkie Towary** – wydrukowanie wszystkich towarów, które były sprzedawane od ostatniego raportu.
2. **Zakres kodów** – pozwala na wybór zakresu towarów, dla których ma być sporządzony

raport. Po wybraniu tego kryterium klawiszem  należy podać *Zakres raportu: Od:* (wpisać za pomocą klawiszy numerycznych kod towaru początkowego dla wy-

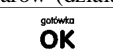

konania raportu, np. 1) i zatwierdzić klawiszem  Następnie należy podać kod towaru, na którym wydruk raportu ma być zakończony (np. 100) i zatwierdzić klawiszem .

3. **W danym dziale** – można zadeklarować, z jakiej grupy towarów (działu) towary mają być objęte raportem. Po wybraniu tego kryterium klawiszem  na wyświetla-

czu pokaże się *Zakres raportu* i za pomocą klawiszy   można wybrać z listy dział, dla którego ma być wykonany raport.

#### 4. W danej stawce – pozwala na wydrukowanie raportu sprzedaży towarów w określonej

(wybranej) stawce PTU (VAT). Po wybraniu tego kryterium klawiszem  na

wyświetlaczu pokaże się *Zakres raportu* i za pomocą klawiszy   można wybrać z listy stawki PTU, dla jakiej ma być wykonany raport. Na liście znajdują się kolejno wszystkie stawki PTU A, B, C, D, E, F, G, a obok nich wyświetlane SA wartości tych stawek. Jeśli obok stawki widnieje znak „-” oznacza to, że dana stawka nie jest oprogramowana (jest nieaktywna), jeśli widnieje znaczek ZW, oznacza to, że towary przywiązane do tej litery są towarami zwolnionymi z podatku.

Po wyborze i zatwierdzeniu klawiszem  jednego z wyżej opisanych kryteriów

należy z dostępnej listy **Rodzaj wydruku**:

1. **Pełne dane** – wszystkie dane towarów
2. **Cennik** – Nazwa, stawka PTU, kod i cena
3. **Towary i VAT** – Nazwa, stawka PTU i kod.
4. **Zmiany cen** – Podobnie jak cennik, lecz drukowane są tylko pozycje, których ceny uległy zmianie począwszy od ostatniego raportu.

#### 5.19. [2612] Raport Opakowania

Ta funkcja służy do wydrukowania listy zaprogramowanych w kasie opakowań zwrotnych. Po wybraniu funkcji **[2612] Raport Opakowania** i zatwierdzeniu klawiszem

 jest możliwość określenia (wyboru z listy) kryterium **Zakresu raportu**, dla których towarów raport ma być wykonany:

1. **Wszystkie opakowania** – wydrukowanie wszystkich towarów, które były sprzedawane od ostatniego raportu.
2. **Zakres kodów** – pozwala na wybór zakresu towarów, dla których ma być sporządzony

raport. Po wybraniu tego kryterium klawiszem  należy podać *Zakres raportu*: *Od*: (wpisać za pomocą klawiszy numerycznych kod towaru początkowego dla wy-

konania raportu, np. 1) i zatwierdzić klawiszem . Następnie należy podać kod towaru, na którym wydruk raportu ma być zakończony (np. 100) i zatwierdzić klawiszem

.

Po wyborze i zatwierdzeniu klawiszem  jednego z wyżej opisanych kryteriów

należy z dostępnej listy **Rodzaj wydruku**:

1. **Pełne dane** – wszystkie dane towarów
2. **Cennik** – Nazwa, kod i cena

3. **Zmiany cen** – Podobnie jak cennik, lecz drukowane są tylko pozycje, których ceny uległy zmianie począwszy od ostatniego raportu.

#### 5.20. [2613] Raport Tandemy

Ta funkcja służy do wydrukowania listy zaprogramowanych w kasie tandemów tj. towarów, które mają przyporządkowane opakowanie zwrotne. Po wybraniu funkcji **[2613] Tan-**

**demy** i zatwierdzeniu klawiszem  Do wyboru mamy kryteria:

1. **Wszystkie Towary** – wydrukowanie wszystkich towarów i opakowań, powiązanych w tandemy.
2. **Zakres kodów** – pozwala na wybór zakresu towarów i opakowań, powiązanych w tan-

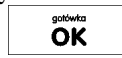

demy. Po wybraniu tego kryterium klawiszem  należy podać *Zakres raportu*: *Od*: (wpisać za pomocą klawiszy numerycznych kod towaru początkowego dla wy-

konania raportu, np. 1) i zatwierdzić klawiszem . Następnie należy podać kod towaru, na którym wydruk raportu ma być zakończony (np. 100) i zatwierdzić klawiszem

.



3. **W danym dziale** – można zadeklarować, z jakiej grupy towarów (działu) towary i opakowań, powiązane w tandemy, mają być objęte raportem. Po wybraniu tego kryterium

klawiszem  na wyświetlaczu pokaże się *Zakres raportu* i za pomocą

klawiszy   można wybrać z listy dział, dla którego ma być wykonany raport.

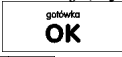
4. **W danej stawce** – pozwala na wydrukowanie raportu towarów i opakowań, powiązanych w tandemy w określonej (wybranej) stawce PTU (VAT) towaru. Po wybraniu tego

kryterium klawiszem  na wyświetlaczu pokaże się *Zakres raportu* i za

pomocą klawiszy   można wybrać z listy stawkę PTU, dla jakiej ma być wykonany raport. Na liście znajdują się kolejno wszystkie stawki PTU A, B, C, D, E, F, G, a obok nich wyświetlane SA wartości tych stawek. Jeśli obok stawki widnieje znak „-” oznacza to, że dana stawka nie jest oprogramowana (jest nieaktywna), jeśli widnieje znaczek ZW, oznacza to, że towary przywiązane do tej litery są towarami zwolnionymi z podatku.

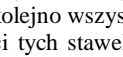
Po wyborze i zatwierdzeniu klawiszem  jednego z wyżej opisanych kryteriów

należy z dostępnej listy **Rodzaj wydruku**:

1. **Pełne dane** – wszystkie dane towarów i opakowań
2. **Cennik** – Nazwa towaru, stawka PTU, kod i cena, nazwa opakowania, kod
3. **Towary i VAT** – Nazwa towaru, stawka PTU i kod, nazwa opakowania, kod.
4. **Zmiany cen** – Podobnie jak cennik, lecz drukowane są tylko pozycje, których ceny uległy zmianie począwszy od ostatniego raportu.

**5.21. [262] Raport Działów**

Ta funkcja służy do wydrukowania listy zaprogramowanych w kasie Działów Towarowych, które służą do grupowania towarów. Po wybraniu funkcji zostanie wydrukowany raport.

**5.22. [263] Raport Jednostki Miar**

Ta funkcja służy do wydrukowania listy zaprogramowanych w kasie Jednostek Miar, które mogą być drukowane przy ilościach towarów na paragonie, jeśli wybrana jest opcja **[1] Drukuj j.miar** w kategorii **[4562] Opcje wydruku paragonu**. Po wybraniu funkcji zostanie wydrukowany raport.

**5.23. [264] Raport Rabatów**

Ta funkcja służy do wydrukowania listy zaprogramowanych w kasie Rabatów i Narzutów, które mogą być użyte przy wystawianiu paragonu. Po wybraniu funkcji zostanie wydrukowany raport.

**5.24. [265] Raport Użytkownicy**

W tym menu mamy do wyboru wydruk listy Użytkowników (kasjerów) i Ról Użytkowników (określających prawa dostępu). Raporty te są opisane w następnych rozdziałach.

**5.25. [2651] Raport Lista Użytkowników**

Ta funkcja służy do wydrukowania listy zaprogramowanych w kasie Użytkowników (kasjerów). Po wybraniu funkcji zostanie wydrukowany raport.

**5.26. [2652] Raport Role Użytkowników**

Ta funkcja służy do wydrukowania listy zaprogramowanych w kasie Ról Użytkowników (kasjerów). Role Użytkowników określają zakres praw dostępu do poszczególnych zakresów funkcjonalnych kasy. Poprzez przypisanie użytkownikowi danej roli określamy, jakie ma on prawa dostępu. Po wybraniu funkcji zostanie wydrukowany raport.

**5.27. [266] Raport Ustawień**

Ta funkcja służy do wydrukowania listy zaprogramowanych w kasie Ustawień – danych, parametrów kasy, które możemy zaprogramować w funkcjach kategorii **[4] Ustawienia**. Po wybraniu funkcji zostanie wydrukowany raport.

**5.28. [267] Raport Opisów Stałych**

Ta funkcja służy do wydrukowania listy wszystkich **Opisów Stałych**, jakie kasa używa w swoich wydrukach.

**5.29. [29] Zestaw Raportów**

Funkcja drukowania zestawu raportów, jakie zostały skonfigurowane w opcji **[4563] Zestaw Raportów** gdzie podajemy, jakie raporty mają wejść w skład zestawu. Zamiast wykonywać po kolei kilku różnych raportów na koniec dnia, można skonfigurować kasę tak, aby po wywołaniu tej jednej funkcji (skrót [29]) kasa wykonała po kolei wszystkie te raporty.

**[29] Zestaw Raportów** – zatwierdzenie klawiszem . Kasa zapyta: Drukować

zestaw raportów? Potwierdzenie klawiszem , lub rezygnacja klawiszem .

Potem mamy do wyboru czy raport ma być wykonany jako zerujący czy też niezerujący.

Jeśli w zestawie raportów zerującym jest raport dobowy (kasa w trybie fiskalnym) nastąpi

pytanie o poprawność daty: *Data 18-04-2008 jest poprawna?* Klawiszem  po-

twierdzamy, klawiszem  wycofujemy się z funkcji.

Podczas wykonywania zestawu raportów, w którym jest raport fiskalny dobowy należy bezwzględnie stosować się do zaleceń zawartych w rozdziale 5.1 niniejszej instrukcji

## 6. [3] BAZA DANYCH



### 6.1. [31] Towary





Kasa ma możliwość zaprogramowania (w zależności od wersji) 500 (kasa MAŁA), lub 3 000 (MAŁA PLUS) towarów, których będzie prowadzić ewidencje sprzedaży. Każdy towar musi mieć zaprogramowaną nazwę i stawkę PTU (stawkę Podatku od Towaru i Usług). Dodatkowo każdemu towarowi można zaprogramować cenę sprzedaży, określić rodzaj ceny (zmienna, stała), precyzję sprzedaży (ilość miejsc po przecinku ilości), przywiązać do działu, powiązać z opakowaniem.

### 6.2. [311] Edycja Товарów

[311] Edycja – wyboru tej funkcji dokonujemy klawiszem . Następnie należy podać kod edytowanego towaru za pomocą cyfr na klawiaturze i zatwierdzić klawiszem

. W przypadku, kiedy chcemy wykonać edycję istniejącego towaru i nie pamiętamy kodu towaru a znamy nazwę możemy wybrać towar z bazy towarowej po nazwie naci-





skając klawisz  (podpowiedź  – lista, w prawym górnym rogu wyświetlacza). Po wyświetleniu listy towarów można wprowadzać litery i cyfry a kasa stara się znaleźć pasującą do wprowadzanych liter nazwę. Towar odnaleźć w bazie można również poruszając się

klawiszami   oraz  . Można wtedy wybrać nazwę towaru, którego edycji chcemy

dokonać. Wybór należy zatwierdzić klawiszem . Na wyświetlaczu pojawi się

kod wybranego towaru. Aby przejść dalej należy zatwierdzić kod klawiszem .

**UWAGA!** Jeśli w kasie jest ustawiona opcja nr 8 „Dwa kody na towar” w menu 453 „Opcje systemu” to przy dodawaniu nowego towaru musimy tu podać krótki kod towaru tzw. porządkowy określający miejsce towaru w bazie towarów. Jeśli nie wiemy, jaki podać to, mo-

żemy wybrać pierwszy wolny poprzez naciśnięcie klawiszy    . Wtedy na wyświetlaczu pojawi się nam proponowany przez kasę kod, który możemy zaakceptować klawiszem

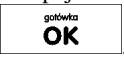
. Jeśli chcemy edytować istniejący towar to możemy w pytaniu o kod podać jeden z dwóch kodów towarów. Jeśli podamy drugi kod długi (kreskowy) to po jego zatwier-

dzeniu klawiszem  kasa poda nam kod krótki (porządkowy – miejsce w bazie) po akceptacji którego przejdziemy do dalszej edycji.

Jeśli w bazie jest towar o tym kodzie, to jego nazwa pojawi się na wyświetlaczu. Jeśli w bazie towarowej nie ma towaru o tym kodzie pojawi się pusta nazwa (jeżeli towar był wybrany z listy sytuacja ta nie wystąpi).

W trybie edycji towaru można oprogramować:

**Nazwa** - W trybie wpisywania (edycji) nazwy na wyświetlaczu w prawym górnym rogu



pojawia się znaczek  - klawiatura przestawiona jest w tryb alfanumeryczny – wpisywania tekstu. Nazwę towaru należy wpisać używając klawiatury jak opisano w rozdzia-





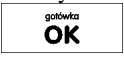

le 2.7 niniejszej instrukcji. Wpisaną nazwę należy zatwierdzić klawiszem .

**Kod (kreskowy)** – Pole to występuje tylko, jeśli ustawiona jest opcja nr 8 „Dwa kody na towar” w menu 453 „Opcje systemu”. W polu tym powinniśmy podać drugi kod towaru, który na ogół będzie odpowiadał kodowi kreskowemu lub może być też innym zdefiniowanym unikatowym kodem, ale musi on zawierać co najmniej 6 cyfr. Pole to może pozostać puste, jeśli towar nie ma mieć drugiego kodu.



**Cena** – Za pomocą klawiszy numerycznych (oraz ewentualnie przecinka) należy zaprogramować cenę sprzedaży towaru. Cenę można zaprogramować na 0, jednak wówczas rodzaj ceny (opisane poniżej) należy ustawić na „zmienna” bo inaczej sprzedaż towaru







nie będzie możliwa. Klawisz  zatwierdza wpisaną cenę i przechodzi do następnej opcji towaru:

**Typ**   – deklaracja, czy programowany artykuł jest Towarem/usługą, czy też Opako-



waniem. Wyboru z listy dokonujemy za pomocą klawiszy      . Wybranie opcji opakowanie spowoduje, że nie będzie miał on przypisanej stawki PTU a jego sprzedaż

nie będzie wliczana do obrotu. Klawisz  zatwierdza wybór i przechodzi do następnej opcji towaru (w przypadku wyboru „opakowanie” wychodzi z programowania).

**Stawka**   – przypisanie stawki PTU dla towaru lub określenie zwolnienia towaru z re-

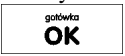
jestracji PTU. Za pomocą klawiszy       wybieramy z dostępnej listy stawkę PTU. Na liście wyświetlane są litery stawek A – G wraz z przyporządkowanymi im wartościami stawek. Znak „-” obok litery stawki oznacza, że stawka nie jest oprogramowana (nieaktywna), sprzedaż towaru przypisanego do tej litery nie będzie możliwa. Oznaczenie ‘ZW’ obok litery informuje, że towary przypisane do tej litery będą zwolnione z



PTU. Klawisz  zatwierdza wybór i przechodzi do następnej opcji towaru.

**Opcje ceny**   - deklaracja typu ceny:

**Cena zmienna** – Podczas sprzedaży towaru cenę można wpisać ręcznie z klawiatury. Jeśli cena nie zostanie podana, to towar zostanie sprzedany z ceną zaprogramowaną. Jeśli cena zaprogramowana jest na zero, to wówczas podczas sprzedaży cena musi być podana.

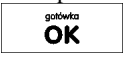
**Cena stała** – towar może być sprzedawany tylko z zaprogramowaną ceną. Wpisanie ceny z klawiatury podczas sprzedaży spowoduje błąd.

Klawisz  zatwierdza wybór i przechodzi do następnej opcji towaru.

**Jednostka**   - określa, z opisem, jakiej jednostki na paragonie sprzedawany będzie towar. Do wyboru z listy jest: (Brak), szt., kg., dag, g., t., m., km., m2, m3, l., opak., oraz

4 dodatkowe, które można oprogramować w funkcji [331] Edycja jednostki miar.

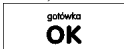
Klawisz  zatwierdza wybór i przechodzi do następnej opcji towaru.

**Precyzja**  - określenie z jaką dokładnością (po przecinku) podczas sprzedaży można wpisać ilość sprzedawanego towaru.

*1* – mogą być sprzedawane tylko całe sztuki towaru (np. napoje, książki, sprzęt AGD itp.)

*0.1* – dokładność (precyzja) do jednego miejsca po przecinku

*0.01* – dokładność (precyzja) do dwóch miejsc po przecinku

*0.001* – dokładność (precyzja) do trzech miejsc po przecinku (towary ważone).



Klawisz  zatwierdza wybór i przechodzi do następnej opcji towaru.

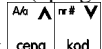

**Dział**  - przywiązanie towaru do jednego z dostępnych (oprogramowanych) działów.

Wyboru działu z listy dokonuje się za pomocą klawiszy  lub podając kod działu

za pomocą klawiszy numerycznych. Klawisz  zatwierdza wybór i przechodzi do następnej opcji towaru.

**Opakowanie**  - możliwość przywiązania do towaru opakowania. Przywiązane opakowanie będzie automatycznie sprzedawane wraz z towarem w ilości zadeklarowanej dla towaru. Aby przywiązać opakowanie do towaru, towar musi mieć usawioną precyzję na 1. Ewentualnego wyboru opakowania dokonuje poprzez podanie

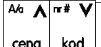
kodu opakowania lub wybór z listy opakowań po wejściu do niej klawiszami  

i potem wybór za pomocą klawiszy  .



Klawisz  zatwierdza edycję tego towaru.

### 6.3. [312] Usuwanie Towarów

[312] **Usuń** – tryb usuwania towarów z bazy towarowej. Aby usunąć towar z bazy należy

wykonać wcześniej raport dobowy. Po wejściu do opcji klawiszem  pokaże się komunikat: *Podaj kod towaru:* Za pomocą klawiszy numerycznych należy wpisać numer

kodu towaru do usunięcia i zatwierdzić klawiszem . Na wyświetlaczu wyświetlona zostanie nazwa towaru i pytanie: *Usunąć towar?* Klawiszem

 zatwierdzamy, klawiszem  wycofujemy się z funkcji usuwania towaru. Po usunięciu towaru (połączonego z wydrukiem w kasie fiskalnej) kasa wyświetla pytanie: *Czy usunąć inny towar?* Operację usuwania kolejnych towarów można powtórzyć.



### 6.4. [313] Funkcje Towarów



W menu tym mamy do dyspozycji kilka funkcji operujących na danych towarów. Opis w następujących rozdziałach.

### 6.5. [3131] Pokaż Cenę Towaru

[3131] **Podaj cenę** – funkcja sprawdzenia zaprogramowanej ceny towaru. Po wejściu do opcji klawiszem  pojawia się komunikat: *Podaj kod Towaru:* Za pomocą klawiszy numerycznych należy wpisać numer kodu towaru, któremu chcemy sprawdzić cenę

i zatwierdzić klawiszem . Na wyświetlaczu wyświetlona zostanie nazwa towaru

oraz aktualnie zaprogramowana cena towaru. Klawiszem  lub  wycofujemy się z funkcji. Kasa proponuje dalsze sprawdzanie ceny: *Sprawdź cenę innego towaru?*



 - potwierdzamy,  - rezygnacja.

### 6.6. [3132] Zmiana Ceny Towaru

[3132] **Zmiana ceny** – funkcja zmiany ceny w wybranym towarze. Po wejściu do opcji klawiszem  pokaże się komunikat: *Podaj kod Towaru:* Za pomocą klawiszy numerycznych należy wpisać numer kodu towaru, któremu chcemy zmienić cenę i zatwierdzić klawiszem



. Na wyświetlaczu wyświetlona zostanie nazwa towaru oraz jego aktualna cena. Pod jedną z cyfr ceny widnieje kursor. Cenę możemy zmienić za pomocą klawiszy numerycznych oraz przecinka, kursorem pomiędzy cyframi poruszamy się klawiszami



 . Klawiszem  zatwierdzamy wprowadzoną cenę, klawiszem

 wycofujemy się z funkcji. Kasa proponuje dalsze sprawdzanie ceny: *Zmienić cenę innego towaru?*  - potwierdzamy,  - rezygnacja.

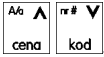
### 6.7. [3137] Przeliczenie towarów

Jest to opcja, dzięki której użytkownik może dokonać automatycznego przeliczenia cen towarów zaprogramowanych w bazie towarowej kasy. Opcja przydana np. w przypadku zmiany waluty głównej kasy na inną z określonym kursem w sytuacjach, gdy kasa nie jest używana z systemem komputerowym, z którego są programowane towary i ich ceny. Współczynnik przeliczenia cen towarów wynika z przyjętego kursu zmiany waluty. Przeliczenie towarów według współczynnika można dokonać (podobnie jak zmiany waluty) automatycznie, programując godzinę i datę, kiedy takie przeliczenie ma nastąpić. Po wejściu do opcji [3137] **Przeliczenie towarów** kasa poprosi wybranie trybu uruchamiania przeliczenia - w przyszłości lub

od razu co wybieramy klawiszami kursora  . Jeśli wybraliśmy wariant przeceny w przyszłości to kasa prosi o podanie godziny i daty, kiedy przecena ma się dokonać. Za pomocą klawiszy numerycznych podajemy godzinę i datę w podpowiadanym formacie hh:mm, dd-

mm-rrrr, zatwierdzamy klawiszem . Następnie podajemy współczynnik, według którego ma nastąpić przeliczenie cen. Współczynnik wpisujemy za pomocą klawiszy numerycznych i przecinka (kropki). Zatwierdzamy klawiszem . Uwaga! Przelicznik najczęściej powinien być odwrotnością kursu nowej waluty gdyż cena w trakcie przeceny jest mnożona przez ten przelicznik.

Poniżej przedstawiamy przykłady zastosowania funkcji przecena dla towarów. Przypadek nr 1. W bazie danych towarów mamy towar o nazwie *Sok pomarańczowy*, którego cena wynosi 3.00 PLN. Próba sprzedaży spowoduje wydrukowanie:  
„*Sok pomarańczowy 1\*3.00 3.00A*”

Jeżeli zastosujemy opcję przeceny towarów, z współczynnikiem przeceny 0.2500 to w efekcie po dokonanych przeliczeniach, cena towaru zostanie ustalona na 0.75 PLN. Na paragonie zostanie wydrukowana następująca informacja:  
„*Sok pomarańczowy 1\*0.75 0.75A*”

Obliczenia wykonywane są według następującego wzoru:

$$\text{nowa\_cena} = \text{stara\_cena} \times \text{współczynnik\_przeceny}$$

W przypadku, gdy nowa cena zawiera więcej niż dwa znaki znaczące po przecinku, stosowane jest zaokrąglenie do 2 cyfr po przecinku. Jeżeli w bazie towarów będzie się znajdował towar, którego cena została ustalona na 3.45 PLN, a współczynnik wymiany ustalimy na poziomie 0.45 to po wykonaniu obliczeń otrzymamy wartość 1.5525. Wartość ta zostanie **zaokrąglona w dół** do 1.55 PLN. W przypadku, gdy cena towaru będzie ustalona na 3.50 PLN i przeprowadzimy operację przeceny z współczynnikiem ustalonym na poziomie 0.45 to, w wyniku obliczeń otrzymamy wartość 1.5750, która zostanie **zaokrąglona w górę** do 1.58 PLN.

Jeśli chcemy anulować wcześniej ustawioną przecenę należy jej przeliczniki ustawić na 1.

#### 6.8. [319] Drukuj Dane Towarów

W menu tym mamy do wyboru szereg funkcji pozwalających na wydruk różnych danych towarów.

#### 6.9. [3191] Drukuj Towary

Ta funkcja służy do wydrukowania listy zaprogramowanych w kasie towarów. Jest ona analogiczna do już opisanej funkcji **[2611] Raport Towary**.

#### 6.10. [3192] Drukuj Opakowania

Ta funkcja służy do wydrukowania listy zaprogramowanych w kasie opakowań zwrotnych. Jest ona analogiczna do już opisanej funkcji **[2612] Raport Opakowania**.



#### 6.11. [3193] Drukuj Tandemy

Ta funkcja służy do wydrukowania listy zaprogramowanych w kasie tandemów tj. towarów, które mają przyporządkowane opakowanie zwrotne. Jest ona analogiczna do już opisanej funkcji **[2613] Raport Tandemy**.

#### 6.12. [32] Działy towarowe

Towary podczas programowania przypisywane są do Działów. Jest to powiązanie jedynie w celu informacji podczas raportowania o sprzedaży z danego działu towarowego.

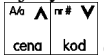
#### 6.13. [321] Edycja Działów towarowych

**[321] Edycja** – funkcja edycji wybranego z bazy działu towarowego. Podczas edycji działu jest możliwość zaprogramowania **jedynie** nazwy działu (np. Pieczywo, Nabiał, Chemia, Alkohol itp.) Za pomocą klawiszy   dokonujemy wyboru żądanego działu (jednego z 42 dostępnych). Klawiszem  zatwierdzamy wybór i wchodzimy do edycji tego działu.

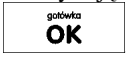
**Nazwa** - W trybie wpisywania (edycji) nazwy na wyświetlaczu w prawym górnym rogu pojawia się znaczek  - klawiatura przestawiona jest w tryb alfanumeryczny – wpisywania tekstu. Domyślnie kasa ma zaprogramowane nazwy: Dział 1, Dział 2 itd. Nazwę działu należy wpisać **używając** klawiatury dodatkowej. Wpisaną nazwę należy zatwierdzić klawiszem . W ten sam sposób należy oprogramować kolejne działy, które będą potrzebne i używane.

#### 6.14. [329] Drukuj Działy towarowe

**[329] Drukuj** – funkcja drukowania zaprogramowanych w kasie działów towarowych.

#### 6.15. [33] Jednostki miar

Menu **[33] Jednostki** służy do programowania używanych w bazie towarowej jednostek miar towarów. Domyślnie w kasie zaprogramowane jest 11 pozycji jednostek miary: 1-szt, 2-kg, 3-dag, 4-g, 5-t, 6-m, 7-km, 8-m2, 9-m3, 10-l, 11-opak. Wszystkie pozycje można oprogramować we własnym zakresie według potrzeb.

**6.16. [331] Edycja Jednostek miar**

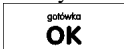
[331] **Edycja** – tryb programowania jednostek miary. Po wejściu do funkcji pojawia się informacja: *JM[n] Nazwa*  - za pomocą klawiszy alfanumerycznych programujemy nazwę jednostki miary i zatwierdzamy klawiszem . W analogiczny sposób programujemy kolejne, żądane jednostki miar.







**6.17. [339] Drukuj Jednostki miar**

[369] **Drukuj** – funkcja drukowania zaprogramowanych w kasie jednostek miary. Po wybraniu funkcji klawiszem  następuje wydruk danych jednostek miar.





**6.18. [34] Rabaty/Narzuty**

W tej funkcji menu można określić wartości zdefiniowanych rabatów i narzutów jak również określić standardowe i maksymalne poziomy rabatów / narzutów, jakie kasjer podczas sprzedaży może udzielać. Rabaty i narzuty można określać jako procentowe oraz jako kwotowe.



**6.19. [341] Edycja Tabeli Rabatów/Narzutów**

[341] **Edycja** – po wybraniu klawiszem  pojawi się informacja: *Rabat/Narzut* . W dolnej linii wyświetlana jest pierwsza z pozycji tabeli rabatów/narzutów. Za pomocą klawiszy   dostępna jest lista 16 pozycji do oprogramowania. Po wybraniu żądanej pozycji i zatwierdzeniu klawiszem  pojawia się funkcja określenia typu pozycji rabatu/narzut: *Rab/Narz1 Typ*  i w dolnej linii wyświetlony będzie jeden z dostępnych typów:

*(nieużywany)**Rabat %**Rabat kwotowy**Narzut %**Narzut kwotowy*

Za pomocą klawiszy   dokonujemy wyboru jednego z wyżej wymienionych typów i zatwierdzamy klawiszem . Jeśli wybrano inny typ niż *(nieużywany)*, to należy zaprogramować wartość kwotową/procentową dla tej pozycji. Programowania dokonujemy za pomocą klawiszy numerycznych oraz przecinka. Po wpisaniu właściwej wartości zatwierdzamy klawiszem . Następnie dla tej po-

zycji można zaprogramować nazwę, w celu np. identyfikacji udzielanego podczas sprzedaży rabatu/narzut (np. rabat świąteczny, narzut nocny itp.)

Na wyświetlaczu pojawia się informacja: *Rab/Narz1 Nazwa* . Za pomocą klawiatury dodatkowej programujemy nazwę dla pozycji i zatwierdzamy klawiszem . Pozycja rabatu/narzut została oprogramowana. Programowania kolejnych pozycji dokonujemy w identyczny sposób.

**6.20. [342] Limity Rabatów/Narzutów**

W funkcji tej możemy określić maksymalne wartości każdego z typów rabatów i narzutów procentowych i kwotowych. Funkcja ta jest dostępna także w menu [461]

**6.21. [343] Domyślne Rabaty/Narzuty**

W funkcji tej możemy określić domyślne wartości każdego z typów rabatów i narzutów procentowych i kwotowych. Funkcja ta jest dostępna także w menu [471]









**6.22. [349] Drukuj Rabaty/Narzuty**

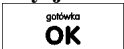

[349] **Drukuj** – funkcja drukowania zaprogramowanych w kasie pozycji Rabatów/Narzutów. Wybór klawiszem  - następuje wydruk wszystkich 16 dostępnych pozycji rabatu/narzut. Wydruk zawiera także informacje na temat wartości maksymalnych i domyślnych rabatów i narzutów.

**6.23. [35] Użytkownicy**



Kasa ma możliwość programowania danych Użytkowników (kasjerów), którzy będą mogli używać kasy. Każdy użytkownik musi mieć zaprogramowaną nazwę (np. imię, nazwisko), hasło oraz określoną rolę, jaką będzie pełnił podczas obsługi kasy.

[351] Edycja Użytkowników

[351] **Edycja** – funkcja programowania nazwy, hasła oraz roli. Po wejściu do funkcji klawiszem  pokazuje się komunikat: *Wybierz użytkownika* . W dolnej linii widnieje albo numer i nazwa jednego z zaprogramowanych użytkowników, lub odpowiedź: *[Dodaj...]* – oznacza to, że nie ma zaprogramowanego żadnego użytkownika. Klawiszami   wybieramy żadanego użytkownika, klawiszem  zatwierdzamy wybór i wchodzimy do edycji nazwy użytkownika. Wpisaną za pomocą klawiatury dodatkowej nazwę należy zatwierdzić klawiszem . Kasa przechodzi do funkcji programowania hasła użytkownika. Za pomocą klawiatury dodatkowej wpisujemy hasło i zatwierdzamy klawiszem . Po zatwierdzeniu hasła kasa przechodzi do funkcji wyboru roli użytkownika. Typ roli użytkownika (uprawnień) można wybrać  za pomocą klawiszy

 spośród dostępnych na liście typów – 4 standartowych oraz 4 własnych. Konfiguracji ról użytkowników dokonuje się w funkcji: **[361] Role Użytkowników** – tam też znajduje się dokładny opis ról użytkowników. Po wyborze właściwej roli zatwierdzamy ją klawiszem  - kasa powraca do menu **[35] Użytkownicy**. Podczas programowania użytkowników klawiszem  można cofnąć się do poprzednio programowanej funkcji.

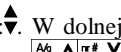
#### 6.24. [352] Usuń Użytkownika

**[352] Usuń** – funkcja usuwania zaprogramowanych użytkowników. Po wybraniu tej funkcji klawiszem  wyświetlany jest komunikat: Wybierz kasjera: . W dolnej linii widnieje nazwa jednego z zaprogramowanych kasjerów. Za pomocą klawiszy  wybieramy kasjera do usunięcia i wybór zatwierdzamy klawiszem . Użytkownik zostaje usunięty.

#### 6.25. [353] Zmiana Hasła Użytkownika

**[353] Zmiana Hasła** – funkcja zmiany hasła dla użytkownika specjalnego Administratora (użytkownik „wbudowany” – zawsze dostępny, nie trzeba go programować, ma pełne prawa dostępu) oraz dla wszystkich użytkowników zaprogramowanych – wybieranych z listy. Po wybraniu tej funkcji należy podać stare hasło a następnie nowe. Klawiszem  na końcu zatwierdzamy zmianę hasła.

#### 6.26. [359] Drukuj Użytkowników

**[359] Drukuj** – funkcja drukowania ustawień zaprogramowanych użytkowników. Wybieramy klawiszem  - następuje wydruk zaprogramowanych użytkowników wraz z przypisanymi im rolami.

#### 6.27. [36] Role Użytkowników

Każdy z zaprogramowanych użytkowników musi mieć określona rolę (uprawnienia). Konfiguracji ról i przypisanych im uprawnień i obostrzeń dokonujemy w funkcji: **[36] Role Użytkowników**. Każda z 8 ról może mieć zaprogramowaną nazwę oraz określone pozwolenie lub zabronienie wykonywania każdej z 40 praw dostępu. W kasie domyślnie zaprogramowane są 4 Role: Kasjer, Kasjer zaawansowany, Kierownik, Administrator. Kolejne 4 pozycje można oprogramować jako własne. Poniżej zamieszczono opis, jakie opcje są dopuszczone/zabronione fabrycznie do wykonywania dla zaprogramowanych ról.

	Nazwa funkcji/opcji:	Kasjer	Kasjer zaawansowany	Kierownik	Administrator
1.	Sprzedaż	TAK	TAK	TAK	TAK
2.	Anulowanie paragonów	NIE	TAK	TAK	TAK
3.	Wpłaty do kasy	NIE	TAK	TAK	TAK
4.	Rabaty z bazy (wybór z zaprogramowanej listy rabatów narzutów)	TAK	TAK	TAK	TAK
5.	Rabaty z ręki (wprowadzane ręcznie)	NIE	TAK	TAK	TAK
6.	Zestaw Raportów	NIE	TAK	TAK	TAK
7.	Zestaw Raportów Zerujący	NIE	TAK	TAK	TAK
8.	Raport Dobowy	NIE	TAK	TAK	TAK
9.	Raporty Dobowe Inne	NIE	TAK	TAK	TAK
10.	Raporty Okresowe	NIE	NIE	TAK	TAK
11.	Raport Stanu Kasy	NIE	NIE	TAK	TAK
12.	Raport Stanu Kasy Zerujący	NIE	NIE	TAK	TAK
13.	Raport Zmiany (nieдоступny w tej kasie)	NIE	NIE	TAK	TAK
14.	Raport Obrotów Kasjera	NIE	NIE	TAK	TAK
15.	Raport Obrotów Kasjera Zerujący	NIE	NIE	TAK	TAK
16.	Raporty Obrotów Towarów (towarów, działów, opakowań)	NIE	NIE	TAK	TAK
17.	Raporty Obrotów Towarów (w/w) Zerujące	NIE	NIE	TAK	TAK
18.	Baza Towarów (edycja, usuwanie)	NIE	NIE	TAK	TAK
19.	Zmiana cen towarów	NIE	TAK	TAK	TAK
20.					
21.	Rabaty (edycja bazy rabatów/narzutów)	NIE	NIE	TAK	TAK
22.	Użytkownicy (edycja, usuwanie)	NIE	NIE	NIE	TAK
23.	Wydruki baz danych	NIE	NIE	NIE	TAK
24.	Ustawienia Zegara	NIE	NIE	NIE	TAK
25.	Ustawienia kursu waluty Euro	NIE	NIE	TAK	TAK
26.	Ustawienia Opcji (funkcje [45...])	NIE	NIE	NIE	TAK
27.	Ustawienia Inne (funkcje [4...])	NIE	NIE	NIE	TAK
28.	Komunikacja PC	TAK	TAK	TAK	TAK
29.	(prawo nie używane w kasie Mała)				
30.	Akumulator (wybór typu, funkcje obsługi)	NIE	NIE	NIE	TAK
31.	Pełne Menu (jak nie to tylko funkcje [1...])	NIE	TAK	TAK	TAK
32.	Rabaty domyślne	TAK	TAK	TAK	TAK
33.	Wypłaty z kasy	NIE	TAK	TAK	TAK
34.	STORNO (anulowani pozycji paragonu)	NIE	TAK	TAK	TAK
35.	Sprzedaż po nazwie	TAK	TAK	TAK	TAK
36.	(prawo nie używane w kasie Mała)				
37.	(prawo nie używane w kasie Mała)				
38.	(prawo nie używane w kasie Mała)				
39.	(prawo nie używane w kasie Mała)				
40.	Otwieranie szuflady	NIE	TAK	TAK	TAK



## 6.27.1. Opis praw dostępu

Prawo	Opis
1 Sprzedaż	Wystawianie paragonów i zwrotów opakowań
2 Anulowanie	Anulowanie pozycji i całego paragonu
3 Wpłaty/wypł.	Wpłaty i Wypłaty z kasy
4 Rabaty z bazy	Udzielanie rabatów/narzutów w paragonie o wartości podawanej ręcznie
5 Rabaty z ręki	Udzielanie rabatów/narzutów w paragonie o wartości zdefiniowanej w tabeli rabatów
6 Zestaw Rap.	Drukowanie zestawu raportów (29). Użytkownik nie musi mieć praw do raportów wchodzących w skład tego raportu. Jak nie ma do nich praw a ma to prawo to znaczy że może je wykonać ale tylko w zestawie.
7 Zestaw Rap.z	Drukowanie zestawu raportów (29) zerującego Użytkownik nie musi mieć praw do raportów wchodzących w skład tego raportu. Jak nie ma do nich praw a ma to prawo to znaczy że może je wykonać ale tylko w zestawie. Gdy to prawo jest to tak jakby było też dane 6.
8 Rap.Dobowy	Drukowanie raportu dobowego (21)
9 R.Dobowe inne	Drukowanie raportów dobowych niefiskalnych (niezerujący 241 i ostatni 242)
10 Rap.Okresowe	Drukowanie raportów okresowych (25*)
11 Rap.St.Kasy	Drukowanie raportu stanu kasy (22)
12 Rap.Kasy Zer	Drukowanie raportu stanu kasy zerującego (22). Gdy to prawo jest to tak jakby było też dane 11.
13 Rap.Zmiany	Drukowanie raportu zmiany (nieużywany obecnie)
14 Rap.Kasjera	Drukowanie raportu obrotów kasjera (231) ale tylko własnych danego kasjera. Aby drukować wszystkich trzeba mieć prawo do obrotów (16 i/lub 17).
15 Rap.Kasj.Zer	Drukowanie raportu obrotów kasjera zerującego (231). Raczaj tylko własnych danego kasjera. Aby drukować wszystkich trzeba mieć prawo do obrotów (16 i/lub 17). Gdy to prawo jest to tak jakby było też dane 14.
16 Rap.Obrotów	Drukowanie raportu obrotów wszystkich kasjerów (231) towarów, działów, opakowań i godzinowych (232-5). Gdy to prawo jest to tak jakby było też dane 14.
17 Rap.Obrot.z	Drukowanie raportu obrotów wszystkich kasjerów (231) towarów, działów, opakowań i godzinowych (232-5) zerujących. Gdy to prawo jest to tak jakby było też dane 16.
18 Baza towarów	Prawo do używania funkcji edycji bazy towarów, działów i jednostek (31*-33*). Gdy to prawo jest to tak jakby były też dane 19 i 20 i wydruków z tych baz (jak gdyby część prawa 23).
19 Zmiana cen	Prawo do zmiany cen towarów (funkcja 3132). Użytkownik nie musi mieć prawa 18. Prawo daje prawo do wydruków danych towarów.
20 Zmiana il. m	Prawo niedostępne w kasie Mała

21 Baza Rabatów	Prawo do używania funkcji edycji bazy rabatów (34*) i ustawień rabatów (461 i 471). Gdy to prawo jest to tak jakby były też prawo wydruków z tych baz/ustawień (jak gdyby część prawa 23).
22 Użytkownicy	Prawo do używania funkcji edycji bazy użytkowników i ról (35* i 36*). Gdy to prawo jest to tak jakby były też prawo wydruków z tych baz/ustawień (jak gdyby część prawa 23).
23 Wydruki baz	Prawo do drukowania danych z baz, czyli funkcje 3?9*. Niektóre w/w prawa mogą umożliwić wydruki z baz gdy ma się prawa do ich edycji.
24 Ustaw.Zegara	Prawo ustawienia zegara (41)
25 Ustaw.EUR	Prawo ustawienia Kursu Euro (472)
26 Ustaw.Opcji	Prawo ustawienia opcji (45*)
27 Ustaw.Inne	Prawo do pozostałych ustawień nie objętych prawami 24,25,26 i 30.
28 Komuni.PC	Prawo do komunikacji z PC. Jeśli nie ustawione to dany użytkownik nie będzie mógł nic przesłać do PC chyba że PC wykona sam logowanie.
29 Komuni.Modem	Prawo niedostępne w kasie Mała
30 Ustaw.Sprzęt	Prawo do ustawień sprzętowych (w kasie MiniTax do szuflady i typu akumulatora). Gdy brak tego prawa użytkownik nie może tego zmienić nawet jak ma prawo 27.
31 Pełne Menu	Gdy nie ma tego prawa dany użytkownik widzi tylko funkcje menu z kategorii 1*.
32 Rabat domyślny	Prawo do dokonywania rabatu domyślnego w trakcie sprzedaży.
33 Wypłaty	Prawo do dokonywania wypłat pieniędzy z kasy.
34 Storno	Prawo do stornowania PLU (anulowania pozycji paragonu) w trakcie sprzedaży.
35 Sprz. po nazwie	Prawo do sprzedaży PLU wybieranych po nazwie.
36 Sprz. z listy	Prawo niedostępne w kasie Mała
37 Zamówienia	Prawo niedostępne w kasie Mała
38 Konfiguracja FTP	Prawo niedostępne w kasie Mała
39 Połączenie FTP	Prawo niedostępne w kasie Mała
40 Otwieranie szuflady	Prawo do otwierania szuflady poza paragonem, wpłatami i wypłatami

Rozkład Menu wraz z informacją, które prawo(a) umożliwia daną funkcję.

**Prawo (nr, ...)** – prawo o danym numerze(ach) umożliwia daną funkcję  
**Prawo (--)** – funkcja dostępna zawsze  
**nr z** – wersja zerująca  
**nr !** – zobaczyć uwagi w opisie prawa  
**+ nr** – prawo rozszerzające (danie jego rozszerza np. zakres rap. kasjera)  
**^ nr** – prawo nadrzędne (danie jego daje prawo do funkcji bez względu na prawo jednostkowe)











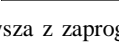

Menu	Opis
1 Funkcje	
11 Użytkownik	
111 Logowanie	<b>Prawo (--)</b> , Zmiana użytkownika
112 Zmiana hasła	<b>Prawo (--)</b> , Zmiana hasła użytkownika
12 Kasa	

121 Wpłata	<b>Prawo (3)</b> , Wpłata gotówki do szuflady (także F+8)
122 Wypłata	<b>Prawo (3)</b> , Wpłata gotówki do szuflady (także F+9)
123 Otwórz szuflę	<b>Prawo (3)</b> , Otwiera szufladę (tak samo jak każde F+8/9)
14 Obsługa	
142 Zestaw rap.	<b>Prawo (6,7z)</b> , Drukowanie zestawu raportów
142 Sprzedaż	
1421 Sp.Normalna	<b>Prawo (1)</b> , Włączenie trybu sprzedaży normalnej
1422 Sp.Szybka	<b>Prawo (1)</b> , Włączenie trybu sprzedaży szybkiej (1 klawisz → towar)
19 Wyświetl	
191 Czas	<b>Prawo (-)</b> , Wyświetlenie czasu
192 Akumulator	<b>Prawo (-)</b> , Wyświetlenie stanu akumulatora
193 Użytkownika	<b>Prawo (-)</b> , Wyświetlenie aktualnego użytkownika/kasjera
194 Ostatni par.	<b>Prawo (-)</b> , Wyświetlenie kwoty ostatniego paragonu
195 Gotówkę	<b>Prawo (-)</b> , Wyświetlenie stanu gotówki w kasie
2 Raporty	
21 Dobowy	<b>Prawo (8)</b> , Drukowanie raportu dobowego
22 Stanu Kasy	<b>Prawo (11, 12z)</b> , Drukowanie raportu stanu kasy
23 Rap.Obrotów	
231 Kasjerów	<b>Prawo (14!, 15z!, +16, +17z)</b> , Drukowanie raportu obrotów Kasjerów
232 Towarów	<b>Prawo (16, 17z)</b> , Drukowanie raportu obrotów Towarów
233 Opakowań	<b>Prawo (16, 17z)</b> , Drukowanie raportu obrotów Opakowań
234 Działów tow.	<b>Prawo (16, 17z)</b> , Drukowanie raportu obrotów Działów towarowych
235 Godzinowych	<b>Prawo (16, 17z)</b> , Drukowanie raportu obrotów Godzinowych
24 R.Dobowe Inne	
241 Dobowy niez.	<b>Prawo (9)</b> , Drukowanie raportu dobowego niezerującego
242 Ostatni dob.	<b>Prawo (9)</b> , Drukowanie kopii ostatniego r.dobowego
25 Rap.Okresowe	
251 Miesięczny	<b>Prawo (10)</b> , Drukowanie raportu miesięcznego
252 Okresowy	<b>Prawo (10)</b> , Drukowanie raportu okresowego
259 Rozliczen.	<b>Prawo (10)</b> , Drukowanie raportu rozliczeniowego
26 Rap.Danych	
261 Rap.Towarów	
2611 Towary	<b>Prawo (23, ^18, ^19, ^20)</b> , Drukuje zestawienie towarów
2612 Opakowania	<b>Prawo (23, ^18, ^19, ^20)</b> , Drukuje zestawienie opakowań
2613 Tandemy	<b>Prawo (23, ^18, ^19, ^20)</b> , Drukuje zestawienie tandemów
262 Działy Tow.	<b>Prawo (23, ^18, ^19, ^20)</b> , Drukuje zestawienie działów towarowych
263 Jed.Miar	<b>Prawo (23, ^18, ^19, ^20)</b> , Drukuje zestawienie jednostek miar
264 Rabaty	<b>Prawo (23, ^21)</b> , Drukuje zestawienie danych rabatów
265 Użytkownicy	
2651 Lista użytk.	<b>Prawo (23, ^22)</b> , Drukuje zestawienie użytkowników (kasjerów)
2652 Role użytk.	<b>Prawo (23, ^22)</b> , Drukuje zestawienie ról użytkowników
266 Ustawienia	<b>Prawo (-)</b> , Wydruk ustawień (w tym opcji konfiguracyjnych)
269 Opisy Stałe	<b>Prawo (-)</b> , Raport Opisów Stałych (drukowanych tekstów)
29 Zestaw Rap.	<b>Prawo (6, 7z)</b> , Drukowanie konfigurowalnego zestawu raportów
3 Baza Danych	
31 Towary	
311 Edycja	<b>Prawo (18)</b> , Dodawanie i edycja towarów i opakowań
312 Usuń	<b>Prawo (18)</b> , Usuwanie opakowań
313 Funkcje tow.	
3131 Pokaż cenę	<b>Prawo (1, ^18, ^23)</b> , Wyświetlenie ceny (także z klawiatury F+CENA)
3132 Zmiana ceny	<b>Prawo (19, ^18)</b> , Zmiana ceny
319 Drukuj dane	
3191 Towary	<b>Prawo (23, ^18, ^19, ^20)</b> , Drukuje zestawienie Towarów
3192 Opakowania	<b>Prawo (23, ^18, ^19, ^20)</b> , Drukuje zestawienie Opakowań
3193 Tandemy	<b>Prawo (23, ^18, ^19, ^20)</b> , Drukuje zestawienie Tandemów
32 Działy tow.	
321 Edycja	<b>Prawo (18)</b> , Edycja Działów Towarowych
329 Drukuj	<b>Prawo (23, ^18, ^19, ^20)</b> , Drukuje zestawienie Działów Towarowych
33 Jednostki miary	







331 Edycja	<b>Prawo (18)</b> , Edycja Jednostek Miar
339 Drukuj	<b>Prawo (23, ^18, ^19, ^20)</b> , Drukuje zestawienie Jednostek Miar
34 Rabaty/Narzuty	
341 Edycja	<b>Prawo (21)</b> , Edycja Tabeli Rabatów i Narzutów
342 Limity	<b>Prawo (21)</b> , Edycja Limitów Rabatów
343 Domyślne	<b>Prawo (21)</b> , Edycja Rabatów Domyślnych
349 Drukuj	<b>Prawo (23, ^21)</b> , Drukuje dane Rabatów
35 Użytkownicy	
351 Edycja	<b>Prawo (22)</b> , Edycja danych użytkowników
352 Usuń	<b>Prawo (22)</b> , Usuwanie użytkowników
353 Zmień Hasło	<b>Prawo (22)</b> , Zmiana hasła użytkownika
359 Drukuj	<b>Prawo (23, ^22)</b> , Drukuje zestawienie Użytkowników
36 Role Użytkow.	
361 Edycja	<b>Prawo (22)</b> , Edycja Ról Użytkowników
369 Drukuj	<b>Prawo (23, ^22)</b> , Drukuje zestawienie Ról Użytkowników
37 Płatności	
371 Edycja	<b>Prawo (18)</b> , Edycja Płatności
372 Drukuj	<b>Prawo (23)</b> , Drukuje zestawienie Płatności
4 Ustawienia	
41 Zegar	<b>Prawo (24)</b> , Przesłanie zegara
42 Dane Identyf.	
421 Nagłówek wydr.	<b>Prawo (27)</b> , Programowanie nagłówek
422 Numer kasy	<b>Prawo (27)</b> , Programowanie nr kasy
423 NIP	<b>Prawo (27)</b> , Programowanie NIP
43 Stawki podatku	<b>Prawo (27)</b> , Ustawienie stawek VAT
44 Tekst reklam.	<b>Prawo (27)</b> , Ustawienie tekstu reklamowego
45 Opcje	
451 Komunikacja	
4511 Połączenia	<b>Prawo (26)</b> , Przyporządkowanie portu RS do urządzeń
4512 PC	<b>Prawo (26)</b> , Opcje komunikacji z PC
452 Sprzęt	
4521 Energia	
45211 Oszczędność	<b>Prawo (26)</b> , Opcje Autowylączenia i Autowygazania
4522 Komponenty	<b>Prawo (30)</b> , Opcje komponentów sprzętowych
4523 Wyświetlanie	
45211 Kontrast	<b>Prawo (30)</b> , Opcje komponentów sprzętowych
4524 Wyświetlanie	
45241 Zwijacz	<b>Prawo (30)</b> , Ustawienia komponentów sprzętowych
453 System	<b>Prawo (26)</b> , Opcje systemowe
454 Obsługa	<b>Prawo (26)</b> , Opcje obsługi
455 Sprzedaż	<b>Prawo (26)</b> , Opcje sprzedaży
456 Wydruk	
4561 Ogólne	<b>Prawo (26)</b> , Ogólne opcje wydruku (podkreślenia)
4562 Paragonu	<b>Prawo (26)</b> , Opcje zawartości paragonu
4563 Zestawu Rap	<b>Prawo (26)</b> , Opcje Zestawu Raportu (Rap.Łańcuchowy)
457 Dane	
4571 Kod wagowy	<b>Prawo (26)</b> , Typ kodu wagowego
4572 Kontrola	<b>Prawo (26)</b> , Kontrola danych
458 Funkcje opcji	
4581 Ust.domyśl.	<b>Prawo (26)</b> , Resetuje ustawienia opcji do domyślnych
459 Drukuj Opcje	<b>Prawo (-)</b> , Wydruk ustawień opcji
46 Limity	
461 Rabatów	<b>Prawo (26, ^21)</b> , Ustawienia maksymalnych rabatów
462 Kwot	<b>Prawo (26)</b> , Ustawienia maks.kwot paragonu, gotówki itp.
47 Parametry	
471 Rabaty domyśl.	<b>Prawo (26, ^21)</b> , Ustawienie domyślnych rabatów
472 Kurs Euro	<b>Prawo (25)</b> , Ustawienie kursu EURO
473 Auto wylogowanie	<b>Prawo (26)</b> , Ustawienie autowylógowania
49 Drukuj ustaw	<b>Prawo (-)</b> , Wydruk ustawień nasy (w tym opcji)

5 Serwis	
51 Testy	
511 Serwisowe	Prawo (--), Testy tylko dla serwisu
512 Wszystkie	Prawo (--), Testy wszystkie
513 Pojedynczo	Prawo (--), Wybrane testy
514 Cyklicznie	Prawo (--), Test cykliczne
52 Ustawienia Serwisowe	
53 Funkcje Serwisowe	
59 Informacje	
591 Wersja	Prawo (--), Wyświetlenie wersji
592 Pamięć fisk.	Prawo (--), Wyświetlenie danych o pamięci fiskalnej
593 Pomiary nap.	Prawo (--), Wyświetlenie pomiarów napięć
9 Pomoc	
91 Drukuj Menu	Prawo (--), Wydruk struktury Menu
92 Drukuj Ustaw	Prawo (--), Wydruk ustawień w tym opcji (45)
93 Drukuj Opcje	Prawo (--), Wydruk samych opcji (45)

### 6.28. [361] Edycja Ról Użytkowników

[361] Edycja – funkcja edycji zaprogramowanych ról użytkowników. W kasie zaprogramowanych może być 8 ról – 4 zaprogramowane są fabrycznie, a kolejne 4 można nazwać i określić samemu. Wejście do trybu [341] edycji ról klawiszem . Pojawia się komunikat: *Wybierz rolę* . W dolnej linii wyświetlana jest pierwsza z zaprogramowanych ról: *1. Kasjer*. Za pomocą klawiszy    wybieramy rolę, którą chcemy edytować i zatwierdzamy klawiszem . Pokazuje się komunikat: *Rola [1] Nazwa*, a w dolnej linii wyświetlana jest aktualnie zaprogramowana nazwa roli, np.: *Kasjer*. Za pomocą klawiatury dodatkowej programujemy nazwę roli, zatwierdzamy klawiszem . Kasa przechodzi do trybu ustalania praw dla wybranej (programowanej) roli – wyświetla się komunikat: *Rola [1] Prawa*  . W dolnej linii wyświetlana jest jedna z opcji, np.: *[ ] Sprzedaż*. Jeśli w kwadraciku po lewej stronie nazwy opcji jest znak **X** (np. *[x] 1 Sprzedaż*) oznacza to, że dana funkcja jest dozwolona dla edytowanej roli. Jeśli kwadrat jest pusty, to funkcja ta jest zabroniona. Za pomocą klawiszy    poruszamy się pomiędzy dostępnymi (opisanymi w powyższej tabeli) funkcjami, klawiszem  dokonujemy wyboru lub odwołujemy wybór wyświetlanej funkcji. Po dokonaniu wyboru wszystkich żądanych funkcji zatwierdzamy i wychodzimy z trybu edycji ról klawiszem . Uwaga - jeśli jakieś prawo jest nieużywane w kasie Mała to graficzny prostokąt wyboru po lewej stronie jest cały wypełniony i nie da się go zaznaczyć ani odznaczyć. Prawo jest umieszczone w liście tylko ze względu kompatybilności numeracji praw z innymi kasami firmy Novitus.

### 6.29. [369] Drukuj Role Użytkowników

[369] Drukuj – wydruk zaprogramowanych w kasie ról wraz z uprawnieniami. Wyboru dokonujemy klawiszem . Pojawia się komunikat: *Drukuj rolę* . Za pomocą klawiszy    dokonujemy wyboru dostępnych (zaprogramowanych) ról, lub wybieramy pozycję *0 (wszystkie)*. Wybraną pozycję zatwierdzamy klawiszem  – następuje wydruk wybranej roli (ról).

### 6.30. [37] Płatności

[37] Płatności – funkcje znajdujące się w tym menu pozwalają skonfigurować płatności, które będą wykorzystywane w kasie w trakcie transakcji i do sporządzania raportów sprzedaży.

[371] Edycja – edycja płatności polega na wybraniu z listy istniejącej już płatności, bądź zdefiniowanie nowej. Każdy krok powinno się zatwierdzić klawiszem . W przypadku, kiedy wybrana będzie nowa forma płatności, niezbędne będzie określenie jej typu poprzez wybór z listy odpowiedniej pozycji:

1. Gotówka
2. Euro
3. Karta
4. Czeka
5. Bon
6. Kredyt
7. Przelew
8. Konto klienta

W kolejnym kroku należy uzupełnić nową nazwą płatności, która będzie widoczna na wydrukach. Ostatni krok jest wspólny dla edycji nowej płatności jak i płatności zdefiniowanej. Polega on na zaznaczeniu opcji z pośród następujących:

1. Pytaj o stan – pytaj o stan określonej formy płatności podczas wykonywania raportu
2. Dozwolone wpłaty – pozwól na wpłaty określonej formy płatności
3. Dozwolone wypłaty – pozwól na wypłaty określonej formy płatności
4. Opis „Płatność” – zmienia w opisie tekst typu (np. „Przelew”) na ogólny tekst „Płatność” co może być wskazane dla płatności które mają własne nazwy
5. Do Terminala EFT – umożliwia wysłanie danych o płatności do terminala płatniczego lub innego obsługującego płatności wraz z oczekiwaniem na rezultat potwierdzenia tej płatności. Ma to sens dla płatności elektronicznych np. kartą i kiedy dany terminal jest podłączony do kasy. W kasie oczywiście należy skonfigurować odpowiednio połączenie z takim terminalem w menu 451.

Opcje należy wybrać (akceptować) używając klawisza . Po zaakceptowaniu opcji możliwe jest zdefiniowanie kolejnej formy płatności bądź edycja istniejącej.







[372] Drukuj – wydruk form płatności znajdujących się w bazie.

## 7. [4] USTAWIENIA

### 7.1. [41] Zegar

Funkcja [41] Zegar pozwala ustawić właściwy czas oraz datę w kasie fiskalnej. Korekty czasu użytkownik może dokonać tylko w zakresie  $\pm 1$  godzina (przy zmianie czasu letni / zimowy). Jeśli konieczna jest korekta czasu (lub daty) w większym zakresie, może to wykonać jedynie autoryzowany serwis kasy (konieczne jest zdjęcie plombi serwisowej). Zmiana ustawień zegara jest możliwa tylko przy zerowych licznikach sprzedaży dobowej (wykonany wcześniej raport fiskalny dobowy).

[41] Zegar – klawiszem  wchodzimy do funkcji zmiany czasu. Na wyświetlaczu pojawia się np.: **Zegar: 12:00 18-04-2008**. Pod jedną z cyfr (pierwszą) widoczny jest kursor. Za pomocą klawiszy numerycznych wpisujemy właściwą godzinę (datę) – znak kursora automatycznie przechodzi na kolejną cyfrę, ewentualne poruszanie się pomiędzy cyframi za

pomocą klawiszy    . Właściwy czas zatwierdzamy klawiszem . Zegar zostaje przestawiony, kasa potwierdzi ten fakt wydrukiem. Jeśli zaprogramowany czas nie zawiera się w zakresie 1 godziny w stosunku do czasu pokazywanego przez kasę, kasa zgłosi błąd: WYMAGANY TRYB SERWISU. Należy wycofać się z funkcji klawiszem .



### 7.2. [42] Dane identyfikacyjne

W tym menu mamy możliwość ustawienia danych identyfikacyjnych kasy jak nagłówek wydruku, numer kasy i numer NIP, co zostało opisane w następnych rozdziałach.

### 7.3. [421] Nagłówek wydruku

W pozycji menu [421] Nagłówek wydruku można zaprogramować maksymalnie 6 linii nagłówka paragonu. Nagłówek ten będzie drukowany na każdym wydruku wychodzącym z kasy. Powinny się tam znaleźć dane użytkownika: nazwa firmy, adres, itp. Nagłówek ten nie jest zapisywany do pamięci fiskalnej, może być modyfikowany również po fiskalizacji (po wykonaniu raportu dobowego zerującego). W każdej linii nagłówka można zaprogramować maksymalnie 22 znaki normalne lub 11 znaków podwójnej szerokości. Każdą z linii można dodatkowo automatycznie wyśrodkować oraz wyróżnić szeroką czcionką (dla tekstu ustawionego jako duża czcionka może być zaprogramowanych tylko 11 znaków w linii).

Aby zaprogramować nagłówek konieczne jest wykonanie wcześniej raportu dobowego fiskalnego.



[421] Nagłówek wydruku – wejście do funkcji programowanie klawiszem . Na wyświetlaczu pojawia się komunikat: *Tekst 1*. Należy zaprogramować pierwszą linię tekstu nagłówka. Programowania dokonujemy za pomocą klawiatury dodatkowej, pomiędzy wpisanymi znakami poruszamy się klawiszami:  - następny,  - poprzedni. Po wpisaniu

właściwego tekstu zatwierdzamy klawiszem . Na wyświetlaczu pojawia się komunikat o możliwości wybrania dodatkowych opcji dla wpisanego tekstu:

[ ] Wyśrodkuj

[ ] Duża czcionka (znaki podwójnej szerokości)

Aby wybrać (zaznaczyć) wyświetlaną opcję należy nacisnąć klawisz  - jak wskazuje

podpowiedź  w prawym górnym rogu wyświetlacza. W kwadraciku  obok opcji pojawi

się znaczek  – informacja, że opcja została wybrana. Pomiedzy opcjami poruszamy się

klawiszami:   - podpowiedź  w prawym górnym rogu wyświetlacza.

Właściwie oprogramowaną linię tekstu wraz z odpowiednio wybranymi jej opcjami

zatwierdzamy klawiszem  - przechodzimy do programowania następnej linii nagłówka. W identyczny sposób programujemy kolejne linie tekstu nagłówka (maksymalnie 6 linii). Jeżeli nie chcemy wykorzystać wszystkich linii, należy zostawić je puste. Po za-

twierdzeniu klawiszem  szóstej linii kasa zaprogramuje wpisane teksty nagłówka potwierdzając to wydrukiem.

### 7.4. [422] Numer kasy

W funkcji tej programujemy numer kasy, którym będzie się ona wyróżniać spośród innych kas w sklepie. Numer ten będzie drukowany na każdym wydruku z kasy.

[422] Numer kasy – wejście do trybu programowania numeru kasy. Na wyświetlaczu pojawia się informacja: Nr kasy – w dolnej linii wyświetlany jest aktualnie zaprogramowany numer. Za pomocą klawiszy numerycznych należy wpisać żądany numer i zatwierdzić klawi-

szem . Numer zostanie zapamiętany i będzie drukowany w stopce wydruków.

### 7.5. [423] NIP

W funkcji tej programujemy numer NIP. Numer ten możemy zaprogramować i zmieni-  
nić tylko w trybie нефiskalnym. Po fiskalizacji zmiana tego numeru będzie już niemożliwa.

[423] NIP – wejście do trybu programowania numeru NIP. Na wyświetlaczu pojawia się informacja: Podaj NIP – w dolnej linii wyświetlany jest aktualnie zaprogramowany numer. Za pomocą klawiszy numerycznych należy wpisać żądany numer i zatwierdzić klawiszem

. Znak „-” jeśli wymagany, wprowadzamy wyjątkowo przy użyciu klawisza

. Numer zostanie zapamiętany i będzie drukowany w nagłówku wydruków.



**7.6. [43] Stawki podatku**

Funkcja [43] **Stawki podatku** umożliwia zaprogramowanie właściwych dla danego punktu sprzedaży stawek podatkowych. Programowanie stawek PTU jest bardzo ważnym momentem programowania kasy, dlatego należy zrobić to bardzo uważnie. Według wysokości zaprogramowanych stawek kasa będzie naliczać należny podatek PTU. Wysokość stawek PTU określa Ministerstwo Finansów dla poszczególnych towarów. W kasie muszą być zaprogramowane wszystkie stawki PTU dla towarów, jakich sprzedaż prowadzi dana placówka handlowa. Kasa MAŁA ma możliwość oprogramowania 7 stawek PTU (A,B,C,D,E,F,G) dla dowolnych wysokości od 0% do 98% oraz oprogramowanie dowolnej z nich jako zwolnionej. Każda zmiana stawek PTU może odbywać się tylko po wykonaniu raportu dobowego zerującego i jest (w kasie fiskalnej) zapisywana do pamięci fiskalnej z dokładnym określeniem daty i godziny zmiany.





**Kasa w trybie fiskalnym ma możliwość 30 – krotnej zmiany stawek PTU. Przy próbie wykonania 31 zmiany stawek PTU kasa zgłosi błąd i zmiana ta nie będzie możliwa.**

Kasa nie pozwoli zaprogramować stawek PTU identycznych jak są zaprogramowane w danej chwili w kasie – jest to zabezpieczenie przed niepotrzebnym zapisem do pamięci fiskalnej.

Aby zaprogramować stawki PTU należy wybrać funkcję [43] **Stawki podatkowe** i zatwierdzić klawiszem  – wejście do trybu programowania stawek PTU. Na wyświetlaczu pojawia się informacja o pierwszej ze stawek: *Stawka A* – w dolnej linii wyświetlacza jest informacja o aktualnie zaprogramowanej wartości stawki. Za pomocą klawiszy alfanumerycznych oraz przecinka programujemy właściwą wartość stawki (wartość stawki można zaprogramować z dokładnością do dwóch miejsc po przecinku). W trybie programowania

wartości stawek klawisz  ma specjalne funkcje (podpowiedź w prawym górnym rogu wyświetlacza:  – ZW%): za jego pomocą (kolejne naciśnięcia) można zmieniać rodzaj stawki:

- brak stawki (nieoprogramowana - nieużywana),
- ZW – towary zwolnione z podatku,
- % - wartość procentowa stawki (normalna stawka PTU).

Właściwą wartość (rodzaj) zatwierdzamy klawiszem  - automatycznie przechodzimy do następnej stawki. W identyczny sposób programujemy kolejne stawki. Aby cofnąć się do poprzedniej stawki należy nacisnąć klawisz . Po oprogramowaniu wszystkich stawek (od A do G) i naciśnięciu klawisza  pojawi się komunikat: *Czy zapisać stawki PTU?* Klawiszem  można wycofać się z zapisania stawek, klawiszem  potwierdzamy chęć zaprogramowania stawek – nastąpi pytanie: *Data: 18-04-*

*2008 jest poprawna?* Jeśli wyświetlana data jest poprawna można potwierdzić klawiszem

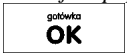





 - pojawi się komunikat: *Proszę czekać...* i po krótkiej chwili nastąpi zaprogramowanie stawek (zapis w pamięci fiskalnej w kasie ufiskalnionej) i wydruk potwierdzający fakt zmiany (oprogramowania stawek).

Jeśli wyświetlona data nie jest poprawna należy wycofać się z programowania klawiszem  i niezwłocznie powiadomić serwis kasy.

**7.7. [44] Tekst reklamowy**

Funkcja ustawienia dodatkowego tekstu reklamowego drukowanego pod każdym paragonem. Treść tekstu można wybrać spośród przykładów zawartych w programie kasy. Nie **ma możliwości wpisania własnego tekstu**. Poniżej zamieszczono wykaz pozycji, spośród których można dokonać wyboru podczas ustawiania dodatkowego tekstu:



- 0 [Brak]
- 1 DZIĘKUJEMY-ZAPR.
- 2 WESOŁYCH ŚWIĄT
- 3 ZAPR. PONOWNIE
- 4 DZIĘK.ZA ZAKUP
- 5 ZAKUPY TU TO D.W.
- 6 U NAS NAJLEPIEJ
- 7 U NAS NAJTANIEJ
- 8 U NAS NAJSZYBCIEJ
- 9 WIELKA PROMOCJA
- 10 ŚWIĄT. PROMOCJA
- 11 RABATY DLA KLIENT.

Wejście do funkcji wyboru [44] **Tekstu reklamowego** klawiszem . Na wyświetlaczu pojawia się informacja: *Tekst reklamowy* . W dolnej linii widoczna jest aktualnie wybrana pozycja. Za pomocą klawiszy   wybieramy żądany tekst (podpowiedź  na wyświetlaczu), za pomocą klawisza  dokonujemy zatwierdzenia wybranej pozycji.

**7.8. [45] Opcje**

W funkcji ustawień [45] **Opcje** można skonfigurować kasę w taki sposób, aby jej działanie oraz obsługa najbardziej odpowiadała preferencjom użytkownika (właściciela). Konfigurować można opcje związane z zabezpieczeniem kasy, zarządzania energią, sposobem zachowania kasy podczas jej obsługi oraz prowadzenia sprzedaży, wydruku, kodów kreskowych, komunikacją itd.

Poniższa tabela przedstawia kompletne zestawienie wszystkich opcji wraz ze skrótowym opisem ich działania. Znak  oznacza, że jest to opcja typu TAK() / NIE() – zmiany

ustawienia dokonujemy za pomocą klawisza . Do danej opcji możemy dojść klawiszami  lub podając jej jedno lub dwucyfrowy numer za pomocą klawiszy numerycznych. Czcionką pogrubioną oznaczono kategorie opcji, które są pozycjami menu głównego. Domyślne ustawienia można ustawić funkcją [4581] Ustaw Domyślne.

<i>Funkcje Ustawień Opcji</i>	<i>Opis</i>	<i>Domyślnie</i>
<b>45 Opcje</b>		
<b>451 Komunikacja</b>		
<b>4511 Połączenia</b>	Przypisanie Urządzeń Zewnętrznych jak PC, waga, skaner, terminal płatniczy do portu komunikacyjnego kasy.	PC
<b>4512 Opcje PC</b>	Ustawienie parametrów komunikacji z PC (prędkość komunikacji)	9600
<b>452 Sprzęt</b>		
<b>4521 Energia</b>		
<b>45211 Oszczędność</b>	Ustawienie czasów autowylączenia i autowygaszania, gdy praca na akumulatorze	
<b>4522 Komponenty</b>		
<input type="checkbox"/> 1 Szuflada	Czy jest podłączona szuflada i kasa ma ją sterować	NIE
<b>4523 Wyświetlanie</b>		
<b>45231 Kontrast</b>	Ustawienia kontrastu wyświetlacza klienta oraz wyświetlacza obsługi	60
<b>4524 Drukowanie</b>		
<b>45241 Zwijacz</b>	Ustawienie siły zwijania zwijacza przy mechanizmie drukującym	12
<b>453 System</b>		
<input type="checkbox"/> 1 Prawa dostępu	Kasa wymaga logowania użytkownika i kontroluje prawa dostępu do funkcji	NIE
<input type="checkbox"/> 2 Hasło Modemu	Funkcja nieaktywna	NIE
<input type="checkbox"/> 3 Hasło PC	Aplikacja musi się załogować, gdy komunikacja z komputerem PC	NIE
<input type="checkbox"/> 4 Tow.tylko PC	Programowanie i zmiany towarów możliwe tylko z komputera PC	NIE
<input type="checkbox"/> 5 Obr.Tow.do PC	Obroty towarów muszą trafić do PC – nie można zrobić raportu zerującego z klawiatury.	NIE
<input type="checkbox"/> 6 Stany magazynowe	Funkcja nieaktywna	NIE
<input type="checkbox"/> 7 PC przed raportem dobowym	Należy wykonać raport zerujący obrotów towarów z PC przed wykonaniem raportu dobowego.	
<input type="checkbox"/> 8 Dwa kody towaru	Jeśli opcja jest ustawiona to do obsługi towarów (programowanie, sprzedaż, raportowanie) można używać dwóch kodów towarów: jeden	NIE

	porządkowy, określający pozycję w bazie towarów a drugi dowolnie definiowany przez użytkownika lub program obsługi sprzedaży, traktowany na ogół jako kod kreskowy. UWAGA! W celu używania tej opcji oprogramowanie na PC programujące kasę musi być dostosowane do tej funkcjonalności i wysyłać przy programowaniu do kasy dwa kody na towar. Ponadto gdy opcja ta jest aktywna kod kreskowy towaru nie może być krótszy niż 6 cyfr.	
<input type="checkbox"/> 9 Raport kasjera na zmiany	Jeśli opcja jest aktywna to podczas zmiany kasjerów drukowane są raporty zmiany oraz przyjmowane są deklaracje form płatności przy rozpoczęciu zmiany	NIE
<input type="checkbox"/> 10 Programowanie tylko FTP	Funkcja nieaktywna	NIE
<input type="checkbox"/> 11 Kontrola raportu dobowego	Jeśli opcja ta jest ustawiona to kasa przypomina o niewykonaniu raportu dobowego z poprzedniego dnia lub dni.	NIE
<b>454 Obsługa</b>		
<input type="checkbox"/> 1 Ceny w grosz	Nie podajemy ',' w cenach przed groszami. Kwotę 1,50zł podajemy jako 150.	NIE
<input type="checkbox"/> 2 Dźwięki klaw	Dźwięk, gdy klawisze są naciskane	TAK
<input type="checkbox"/> 3 Dźwięk zatwier	Gdy zatwierdzanie danych po edycji to 2 dźwięki	TAK
<input type="checkbox"/> 4 Dźwięk błędu	Gdy błąd 3 dźwięki	TAK
<input type="checkbox"/> 5 Kluczyk=Menu	Funkcja nieaktywna	NIE
<input type="checkbox"/> 6 Klaw.sp. z Shift	Funkcja nieaktywna	NIE
<input type="checkbox"/> 7 Sprzedaż pojed	Sprzedaż pojedyncza dozwolona. Sprzedaż jednego towaru powoduje od razu zamknięcie paragonu.	NIE
<input type="checkbox"/> 9 Sprzedaż potwierdzana	Obsługa sprzedaży opisana w rozdziale 7.16	NIE
<b>455 Sprzedaż</b>		
<input type="checkbox"/> 1 Wymagaj RAZEM	Aby zakończyć paragon musi być naciśnięte RAZEM	TAK
<input type="checkbox"/> 2 Drukuj RAZEM	Każde RAZEM drukuje podsumę	TAK
<input type="checkbox"/> 3 Wymóg zapłaty	Musi być podana kwota wpłaty, aby zakończyć paragon	NIE
<input type="checkbox"/> 4 Rabat z ręki	Dozwolone rabaty z ręki (wartości podawane ręcznie)	TAK
<input type="checkbox"/> 5 Rabat z listy	Dozwolone rabaty z listy (wybór pozycji z tabeli rabatów)	TAK
<input type="checkbox"/> 6 Szybko anuluj	F+C spowoduje storno ostatniej pozycji paragonu	NIE
<input type="checkbox"/> 7 Szybki zwrot	F+[ZWROT OPAK.] spowoduje zwrot opakowań z ostatniej pozycji paragonu	NIE
<input type="checkbox"/> 8 Kod=Powtórz	Naciśnięcie w otwartym paragonie klawisz Kod	NIE

	spowoduje powtarzanie sprzedaży ostatniego towaru	
<input type="checkbox"/> 9 Bon bez reszty	Nie ma reszty dla Bonu/Talonu	TAK
<input type="checkbox"/> 10 D19 bez rabat	Towary z Działu 41 nie są rabatowane	NIE
<input type="checkbox"/> 11 D20 bez rabat	Towary z Działu 42 nie są rabatowane	NIE
<input type="checkbox"/> 12 €-Reszta zł	Gdy Euro - reszta zawsze w zł. Jeśli opcja ta będzie nieaktywna reszta będzie w Euro.	NIE
<input type="checkbox"/> 13 €-Edytuj resztę	Gdy Euro - edycja mieszanej reszty (możliwa część w zł i część w Euro)	NIE
<input type="checkbox"/> 14 €-Bez wydruku	Gdy Euro - tylko pokaż przeliczenie – nie będzie rejestrowana ani drukowana zapłata w Euro	NIE
<input type="checkbox"/> 15 Kontrol.il.mag.	Funkcja nieaktywna	NIE
<input type="checkbox"/> 16 Wymóg OK. EFT	Gdy zapłata Kartą i kasa jest połączona z terminalem płatniczym - nie można zignorować odpowiedzi terminala płatniczego (EFT)	TAK
<input type="checkbox"/> 17 Wymóg karty r.	Funkcja nieaktywna	NIE
<input type="checkbox"/> 18 Cofany rabat	Jeśli opcja jest ustawiona to wprowadzony rabat do całego paragonu nie jest od razu drukowany na paragonie tylko wyliczony i pokazywany na wyświetlaczu. Drukuje się dopiero przy zamykaniu paragonu i do tego czasu możliwe jest jego anulowanie lub zmiana co nie jest możliwe jeśli byłby od razu wydrukowany.	NIE
<b>456 Wydruk</b>		
<b>4561 Ogólne</b>		
<input type="checkbox"/> 1 Kreski podsuńmy	Drukuj kreski podsumy (po naciśnięciu klawisza RAZEM)	TAK
<input type="checkbox"/> 2 Inne kreski	Drukuj pozostałe poziome kreski rozdzielające w wydrukach (np. po tytule, przed stopką itd.)	TAK
<input type="checkbox"/> 3 Kreski graf.	Używaj podkreśleń graficznych (niższa czcionka, kształt wężyka)	TAK
<b>4562 Paragon</b>		
<input type="checkbox"/> 1 Druk j.miar	Drukuj j.miar przy ilościach na paragonie	TAK
<input type="checkbox"/> 2 Druk kodu EAN	Drukuj kod towaru po nazwie na paragonie	NIE
<input type="checkbox"/> 3 Druk nazw.rab.	Drukuj nazwy rabatów na paragonie	TAK
<b>4563 Zestaw Rap.</b>		
<input type="checkbox"/> 1 Rap.obr.towarów	Składnik Zestawu Raportów	NIE
<input type="checkbox"/> 2 Rap.obr.opakowań	Składnik Zestawu Raportów	NIE
<input type="checkbox"/> 3 Rap.obr.działów	Składnik Zestawu Raportów	NIE
<input type="checkbox"/> 4 Rap.obr.kasjera	Składnik Zestawu Raportów	NIE
<input type="checkbox"/> 5 Rap.stanu kasy	Składnik Zestawu Raportów	NIE
<input type="checkbox"/> 6 Rap.godzinowy	Składnik Zestawu Raportów	NIE
<input type="checkbox"/> 7 Rap. Dobowy	Składnik Zestawu Raportów	NIE
<b>457 Dane</b>		
<b>4571 Kod wagowy</b>	Typ kodu wagowego	Brak

<b>4572 Kontrola</b>		
<input type="checkbox"/> 1 Kod EAN	Kontroluj sumę kontrolną EAN i wagowego	NIE
<input type="checkbox"/> 2 Obroty Tow<=>0	Sprawdzaj przy zmianach Towarów czy obroty są zerowe	TAK
<input type="checkbox"/> 3 Max Obr.Tow	Sprawdzaj czy obroty Towarów się przepełniają	TAK

W poniższych podrozdziałach przedstawiono wykaz oraz sposób konfiguracji poszczególnych opcji.

#### 7.9. [451] Opcje komunikacji

W tym menu mamy możliwość ustawienia opcji komunikacji kasy z urządzeniami zewnętrznymi.

#### 7.10. [4511] Połączenia

Za pomocą tej funkcji określamy, jakie urządzenie jest podłączone do portu szeregowego kasy. Do wyboru mamy:

0. (Brak)
1. Komputer PC
2. Waga
3. Skaner
4. Terminal Płatniczy

#### 7.11. [4512] Opcje komunikacji z komputerem PC

W tej funkcji możemy określić, z jaką prędkością ma być prowadzona komunikacja z komputerem PC. Do wyboru mamy:

1. 1200 bps
2. 2400 bps
3. 4800 bps
4. 9600 bps (domyślnie)
5. 19600 bps
6. 38400 bps
7. 57600 bps
8. 115200 bps

#### 7.12. [452] Opcje Sprzętu

W tym menu mamy, możliwość ustawienia opcji dotyczących sprzętu kasy takich jak zarządzanie energią, fakt podłączenia szuflady.

#### 7.13. [4521] Opcje Energii

W opcjach energii można skonfigurować:

[45211] **Oszczędność** – funkcje oszczędzania energii:







**Autowylączenie** – w sekundach podajemy czas, po jakim kasa ma się samoczynnie wyłączyć podczas pracy z akumulatora wewnętrznego.

**Autowygazszenie** – w sekundach podajemy czas, po jakim kasa automatycznie wyłączy podświetlenie wyświetlacza kasjera.

#### 7.14. [4523] Wyświetlanie

W opcjach wyświetlania można skonfigurować:

**[45231] Kontrast** – Pozwala skonfigurować jednocześnie kontrast wyświetlacza obsługi

oraz wyświetlacza klienta. Modyfikacji dokonuje się wciskaniem klawiszy      .

#### 7.15. [4524] Drukowanie

**[45241] Zwijacz** – umożliwia ustawienie siły zwijania zwijacza, który współpracuje z mechanizmem drukującym. Modyfikacja ta polega na wpisaniu wartości liczbowej z zachowaniem zasady im większa wartość, tym większa siła zwijania.

#### 7.16. [4549] Opcje obsługi: 9. Sprzedaż Potwierdzana.

Jest to tryb sprzedaży, w której użytkownik ma możliwość zobaczenia nazwy towaru przed jego faktycznym zarejestrowaniem na paragonie. Wprowadzenie danych takich jak ilość, kod towaru, cena, rabaty odbywa się praktycznie identycznie jak w trybie normalnym i dane te mogą być podawane w dowolnej kolejności, natomiast sprzedaż towaru (wydruk) następuje dopiero wtedy, gdy wprowadzone dane zatwierdzimy dodatkowo klawiszem

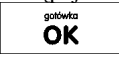
 Sprzedaż ta opiera się więc na dodatkowym potwierdzeniu klawiszem

 wprowadzonych danych obejmujących także wybrany towar, którego nazwa widnieje na wyświetlaczu. Tryb ten jest więc w wielu przypadkach trochę wolniejszy niż normalny bo wymaga dodatkowego naciśnięcia klawisza ale może on być bardziej optymalny w sytuacji sprzedawania towarów poprzez kod krótki podawany ręcznie z pamięci w którym to przypadku mogą następować pomyłki podanego kodu i dodatkowe potwierdzenie daje użytkownikowi szansę na korektę wprowadzonych danych. Tryb ten jest dodatkowo zoptymalizowany w kilku przypadkach takich jak:



- 1) Wprowadzanie kodu ze skanera – w tym przypadku dodatkowe potwierdzenie

klawiszem  nie jest konieczne – towar od razu po zeskanowaniu jest sprzedawany i drukowany na paragonie

- 2) Podawanie ilości po wybraniu towaru (opisane poniżej) może być zatwierdzone

 i powoduje to wtedy od razu sprzedaż wcześniej wybranego towaru

- 3) W przypadku, gdy wybrany towar ma cenę zerową i zmienną (otwartą) to od razu użytkownik jest proszony o podanie jego ceny, którą zatwierdza się klawi-





szem  i potem aby sprzedać taki towar konieczne jest dodatkowe zatwierdzenie pozycji sprzedaży klawiszem .

#### Uwaga!

W trybie tym użytkownik musi się dobrze orientować czy jest w trybie wprowadzania danych nowej pozycji czy po sprzedaniu danej pozycji. W celu ułatwienia tej orientacji na wyświetlaczu obsługi obowiązuje zasada że jak w dolnej linii wyświetlacza nie ma informacji „SUMA: #.##” podającej wartość całego paragonu to znaczy że jesteśmy w trybie edycji nowej pozycji, a jeśli informacja o sumie paragonu jest wyświetlana w dolnej linii to jesteśmy po sprzedaży danej pozycji, której nazwa i wartość jest w górnej linii.



Przykład sprzedaży trybie Sprzedaż Potwierdzana:

Chcemy sprzedać np. 3 szt. towaru o kodzie 256 (Sok jabłkowy) w zaprogramowanej cenie 3,45 PLN.

Wprowadzamy z klawiatury np. w kolejności:     – wybór towaru z bazy towarowej. Na wyświetlaczu pojawia się informacja:







*Sok jabłkowy 3,45*

Kasa proponuje sprzedaż towaru *Sok jabłkowy* w ilości 1 szt. w zaprogramowanej cenie.

Można wprowadzić deklarowaną ilość: trzy sztuki. Naciskamy klawisze:   . Na wyświetlaczu widać:





*Sok jabłkowy 10,35*  
3x

Wszystko to jest do tej pory jedynie wyświetlane na wyświetlaczu informacyjnie, bez sprzedaży i bez wydruku. Cały czas jest jeszcze możliwość zmiany wprowadzonych danych: ilości, ceny, rabatu/narzut a nawet kodu towaru. Można te dane jeszcze zmienić, wprowadzając cyfry (lub wybierając towar z listy po nazwie) zatwierdzając wprowadzone wartości od-

powiednimi klawiszami:        czy też klawiszami do obsługi rabatów i narzutów. Wprowadzanie tych danych jak używanie wagi i skanera jest identyczne jak w normalnym trybie sprzedaży bez potwierdzania.

#### Uwaga!

Należy pamiętać, że wprowadzone dane takie jak cena, ilość, rabat/narzut po wybraniu innego towaru a przed zatwierdzeniem towaru nie ulegają zmianie.

Np. jeśli wprowadziliśmy ilość 2  i towar o kodzie 123   to jeśli okaże się że chcieliśmy jednak wprowadzić kod 124  to po wybraniu tego drugiego kodu na wyświetlaczu



dalej będzie ilość 2x i w takiej ilości będzie sprzedaż. Jeśli wszelkie informacje wyświetlane przez kasę są poprawne, należy dokonać zarejestrowania (sprzedaży, wydruku) towaru na

paragonie naciskając klawisz . Jeśli dane są niepoprawne należy je skorygować wprowadzając poprawne dane lub, jeśli chcemy anulować w ogóle wprowadzenie tej pozycji

to należy użyć klawisza .

Jak już wcześniej pisano można przyspieszyć trochę sprzedaż w przypadku podawania kodu

ręcznie i potem ilości poprzez możliwość rezygnacji z używania klawisza  np. dla powyższego przypadku z kodem 256 i ilości 3:



- na wyświetlaczu pojawi się nazwa towaru o kodzie 256, czyli w naszym przypadku „Sok jabłkowy”



- wprowadzenie liczby 3 i naciśnięcie OK. powoduje potraktowanie jej jako ilości i zatwierdzenie takiej sprzedaży i wydruk pozycji paragonu.

Oczywiście dla towarów, których ilość pochodzi z wagi zawsze należy użyć klawisza .

Uwaga! Prowadząc sprzedaż w trybie Sprzedaż Potwierdzana zalecane jest włączenie flagi „Wymagaj RAZEM” w pozycji [455] OPCJE Sprzedaży. Wówczas przed zakończeniem



paragonu płatnością wymaganie klawisza  uchroni przed niechcianym zakończeniem

paragonu poprzez przypadkowe dwukrotne naciśnięcie klawisza  na potwierdzenie danych sprzedaży towaru.

### 7.17. [4565] Opcje wydruku - II waluta na paragonie

Kasa ma możliwość ustawienia stałego przeliczenia wartości paragonu na inną zdefiniowaną w formach płatności walutę bez względu na to czy była płatność za paragon w tej walucie czy nie. Aby to ustawi należy użyć pozycji menu **Ustawienia Opcji Wydruku II Waluta** (Menu [4565]), gdzie użytkownik może wybrać, na którą z zaprogramowanych walut kasa będzie informacyjnie drukować przeliczenie wartości pod paragonem. Gdy będzie tam wybrana waluta i ustawiony jej kurs to informacje przeliczenia będą automatycznie drukowane do każdej transakcji (paragonu). Oprócz przeliczonych wartości na drugą walutę, będzie drukowany również kurs, po jakim dokonano przeliczenia. Jest to opcja, która będzie obowiązkowa w okresie przejściowym przy oficjalnej zmianą waluty w kraju.

Programowanie:

MENU [4565], Tryb wydruku II waluty: Za pomocą klawiszy   można wybrać:

- (Brak) – nie będzie stałego przeliczenia dla każdego paragonu, przeliczenie może się pojawić tylko, gdy będzie płatność w walucie

- Poprzednia (waluta, która wcześniej była walutą główną, jeśli była)
- Przyszła (waluta, która została ustawiona jako oficjalna przyszła waluta)

Z listy. Po wybraniu „Z listy” klawiszem  Kasa wyświetla listę płatności zaprogramowanych w kasie jako typ Waluta. Wybór waluty zatwierdzamy klawiszem



### 7.18. [4571] Kod wagowy

[4571] **Kod wagowy** – wybór typu kodu wagowego, jaki będzie obsługiwany przez kasę. Jeśli w sklepie zastosowano elektroniczne wagi metkujące, które w kodzie kreskowym mogą kodować numer Towaru ważonego towaru, jego wagę lub cenę, a kasa współpracuje ze skanerem, należy odpowiednio skonfigurować opcję [4571] **kod wagowy**, aby czytnik błędnie identyfikował kody wydrukowane przez elektroniczną wagę metkującą.

W poniższej tabeli przedstawiono sposoby konfiguracji kodu wagowego dla kasy. Wartość 0 wyłącza obsługę kodów wagowych, umożliwiając identyfikację towaru przy użyciu kodu EAN13 rozpoczynającego się od cyfry 2 tak, jak według każdego innego kodu EAN. Ponadto obsługiwane mogą być typy kodów:

lp	EAN/JEAN	Kod tow. (ilość znaków)	Waga (ilość znaków)
0	Brak		
1	2*CCCCAWWWWWB	CCCC (4)	WWWWW (5)
2	2*CCCCCWWWWWB	CCCCC (5)	WWWWW (5)
3	2*DCCCCWWWWWB	CCCC (4)	WWWWW (5)
4	2*DDCCCWWWWWB	CCC (3)	WWWWW (5)
	EAN/JEAN	Kod Tow. (ilość znaków)	Cena (ilość znaków)
5	2XCCCCXPPPPB	CCCCC (5)	PPPP (4)
6	2XCCCCAPPPPB	CCCC (4)	PPPPP (5)
7	2XCCCCPPPPPB	CCCCC (5)	PPPPP (5)
8	2XCCCCPPPPPB	CCCC (4)	PPPPP (6)
9	[23, 24, 27, 29] – pierwsze 2 cyfry decydują o formacie kodu: 23CCCCAPPPPB 24CCCCAPPPPB 27CCCCAWWWWWB 29CCCCAWWWWWB	CCCC (4) CCCC (4) CCCC (4) CCCC (4)	PPPPP (5) PPPPP (5) WWWWW (5) WWWWW (5)
10	2YCCCCAWWWWWB		

gdzie:

X – dowolna cyfra

C – cyfra wewnętrznego kodu towaru

W – cyfra liczby oznaczającej masę / ilość towaru (z dokładnością do 1 g)

P – cyfra liczby oznaczającej cenę towaru (z dokładnością do 1 grosza)

A – cyfra kontrolna wartości masy / ilości lub ceny

B – cyfra kontrolna kodu EAN

Y – dowolna cyfra różna od 0

Każdy kod EAN8 bądź EAN13 z 2- lub 5-cyfrowym rozszerzeniem może być używany do identyfikacji towarów niepodlegających sprzedaży z wagi. Ustawienie odpowiedniej wartości tej opcji najlepiej skonsultować z serwisantem.

### 7.19. [459] Drukuj Opcje

Funkcja wydruku opcji, jakie zostały wybrane (skonfigurowane) w kasie.





Wejście do funkcji [459] **Drukuj** opcje klawiszem  - następuje wydruk opcji.

### 7.20. [46] Limity

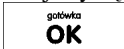
W menu tym mamy możliwość ustalenia limitów rabatów i kwot.

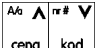
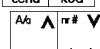
### 7.21. [461] Limity rabatów

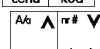

W funkcji [461] Limity rabatów jest możliwość określenia, w jakich zakresach mogą być udzielane rabaty/narzuty. Należy określić maksymalne wartości kwotowe i procentowe. Na wyświetlaczu pojawia się informacja: *rabat max %*. W dolnej linii widoczny jest aktualnie zaprogramowana wartość maksymalna dla rabatu procentowego. Za pomocą klawiszy numerycznych oraz przecinka programujemy żadaną wartość maksymalnego rabatu procentowego i zatwierdzamy klawiszem .

Pomiędzy wpisywanymi cyframi (kursor) poruszamy się klawiszami   . Błędnie wpisaną cyfrę kasujemy klawiszem . Następnie za pomocą klawiszy    należy wybrać typ ograniczenia:

1. Blokada (blokuje dalszą sprzedaż)
2. Ostrzeżenie (tylko komunikat, który można anulować klawiszem  w pytaniu „Czy anulować operację”)





Kolejne do oprogramowania są:



*rabat max zł* – maksymalny rabat kwotowy;  
*narzut max %* – maksymalny narzut procentowy;  
*narzut max zł* – maksymalny narzut kwotowy;

Programowania kolejnych pozycji dokonujemy w sposób analogiczny do opisanego dla maksymalnego rabatu procentowego. Powrót do poprzednio programowanego rabatu/narzutów klawiszem . Po zatwierdzeniu ostatniego narzutu klawiszem  kasa wychodzi z trybu programowania zakresów rabatów/narzutów.

### 7.22. [462] Limity kwot

W funkcji [462] **Limity kwot** można zadeklarować maksymalne wartości kwot/gotówki, jakie mogą być wartością paragonu, stanu gotówki w kasie. Na wyświetlaczu pojawia się informacja: *Max wartość par.* W dolnej linii wyświetlana jest aktualnie zaprogramowana wartość kwoty. Za pomocą klawiszy numerycznych oraz przecinka programujemy żadaną kwotę (**zero = brak ograniczenia**), **pomiędzy** cyframi kwoty poruszamy się

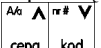
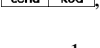
kursorem za pomocą klawiszy   . Błędnie wpisaną cyfrę kasujemy klawiszem .

Poprawną kwotę zatwierdzamy klawiszem . Następnie za pomocą klawiszy    należy wybrać typ ograniczenia:

1. Blokada (blokuje dalszą sprzedaż)
2. Ostrzeżenie (tylko komunikat, który można anulować klawiszem  w pytaniu „Czy anulować operację”)

Kolejną pozycją do zaprogramowania jest: *Max stan gotówki*. Analogicznie jak wyżej programujemy żadaną kwotę (**zero = brak ograniczenia**) i zatwierdzamy klawiszem  oraz wybieramy typ ograniczenia.



### 7.23. [47] Parametry

W menu tym mamy możliwość ustalenia pewnych parametrów takich danych jak rabaty domyślne i kurs waluty Euro.

### 7.24. [471] Rabaty domyślne

W funkcji [471] **Rabaty domyślne** jest możliwość określenia domyślnych rabatów/narzutów. Na wyświetlaczu pojawia się informacja: *rabat std %*. W dolnej linii widoczny jest aktualnie zaprogramowana wartość domyślna dla rabatu procentowego. Za pomocą klawiszy numerycznych oraz przecinka programujemy żadaną wartość maksymalnego rabatu

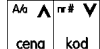
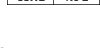
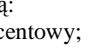

procentowego i zatwierdzamy klawiszem .

Pomiędzy wpisywanymi cyframi (kursor) poruszamy się klawiszami   . Błędnie wpisaną cyfrę kasujemy klawiszem .

Kolejne do oprogramowania są:

*rabat std %* - standardowy rabat procentowy;  
*rabat std zł* – standardowy rabat kwotowy;  
*narzut std %* – standardowy narzut procentowy;  
*narzut std zł* – standardowy narzut kwotowy;









Programowania kolejnych pozycji dokonujemy w sposób analogiczny do opisanego dla domyślnego rabatu procentowego. Powrót do poprzednio programowanego rabatu/narzutów

klawiszem . Po zatwierdzeniu ostatniego narzutu klawiszem  kasa wychodzi z trybu programowania zakresów rabatów/narzutów.

### 7.25. [472] Kursy walut

Jeśli użytkownik chce przyjmować płatność w innej walucie niż waluta główna, należy w menu [37] **Płatność** oprogramować programowalne formy płatności z zaznaczeniem, że jest to Waluta (8 pozycja w wyborze typu płatności). Sposób programowania form płatności opisany został w rozdziale 6.43 instrukcji obsługi. Kasa Mała umożliwia zaprogramowanie jednej, a MAŁA Plus 5 form płatności typu „waluta”

W pozycji menu [472] –**Kursy walut** należy zaprogramować przelicznik (kurs), według jakiego kasa będzie przeliczać wartości z waluty głównej na walutę dodatkową. Kurs może być zaprogramowany na liczbie p z dokładnością do ośmiu cyfr po przecinku. Sposób programowania:

Menu [472] **Kursy Walut** wejście do trybu programowania klawiszem . Na wyświetlaczu pojawia się komunikat: *Edycja Kursu: Wybierz Walutę*. Za pomocą klawiszy     poruszamy się po liście walut zaprogramowanych jako płatności z zaznaczonym typem „waluta” (rozdział 6.43 instrukcji obsługi). Wybraną do zaprogramowania kursu walutę zatwierdzamy klawiszem . Pojawia się komunikat: Podaj kurs: 0,00000000. Za pomocą klawiszy 0-9 oraz przecinka wprowadzamy żądany kurs i zatwierdzamy klawiszem . Błędnie wprowadzone znaki możemy skasować klawiszem .

### 7.26. 489] Drukuj

Drukuje informacje związane z interfejsem użytkownika.

### 7.27. [49] Drukuj ustawienia

Funkcja ta powoduje wydruk ustawień kasy.

## 8. [5] SERWIS

Użycie funkcji zawartych w menu SERWIS dostępne jest w większości tylko dla autoryzowanego serwisu kasy (konieczne jest zerwanie plomb ołowianej).

### 8.1. [5281] Zmiana waluty

Niniejsze urządzenie fiskalne posiada Decyzję Ministerstwa Finansów potwierdzającą spełnianie warunków technicznych, funkcjonalnych i programowych określonych w Rozporządzeniu Ministra Finansów z dnia 28 listopada 2008 roku. Urządzenia takie mają możliwość ustalenia waluty głównej, w jakiej prowadzona jest rejestracja obrotu oraz kwot podatku należnego. Mają również możliwość zaprogramowania kilku dowolnych walut informacyjnych z programowalnymi przez użytkownika przelicznikiem, z możliwością przeliczania i drukowania tych informacji pod częścią fiskalną paragonu.

Informacja o ustalonej walucie zapisywana jest do pamięci fiskalnej. Pamięć fiskalna może pomieścić 4 zapisy o zmianie waluty głównej, czyli z domyślną pierwszą walutą PLN kasa w swoim życiu może być użyta maksymalnie z pięcioma różnymi walutami ewidencyjnymi. Zmiany (ustalenia) waluty głównej można dokonać przed fiskalizacją oraz w trakcie pracy kasy.

**UWAGA! USTAWIENIA ZMIANY WALUTY SĄ ZAPISYWANE DO PAMIĘCI FISKALNEJ. NALEŻY WPROWADZIĆ I ZWERYFIKOWAĆ DOKŁADNIE DANE PRZED ICH ZAPISEM DO PAMIĘCI FISKALNEJ. JEST TO FUNKCJA DLA ZA-AWANSOWANYCH UŻYTKOWNIKÓW KASY. WYSOCE WSKAZANE JEST, ABY DANE TE BYŁY PROGRAMOWANE PRZEZ AUTORYZOWANY SERWIS KASY.**

Zmiany waluty urządzenia można dokonać z wyprzedzeniem, tzn. może zaprogramować opis nowej waluty (np. EUR) wraz z przelicznikiem, oraz datę i czas (dzień, miesiąc, rok, godzina i minuta), kiedy zmiana waluty nastąpi w kasie automatycznie.

Funkcja Zmiany waluty głównej znajduje się w menu [5281].

Po wybraniu tej funkcji kasa podaje nazwę bieżącej waluty i zapyta się czy ustawić nową zmianę waluty ewidencyjnej na inną niż bieżąca. Po potwierdzeniu klawiszem

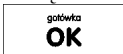
 bieżącej waluty i ponownie tym samym klawiszem pytania o ustawienie zmiany waluty wchodzimy do edycji parametrów zmiany waluty.

Na początku należy podać, od kiedy ma obowiązywać nowa waluta ewidencyjna. Podajemy tu datę i czas w formacie hh:mm dd-mm-rrrr. Wprowadzoną godzinę i datę zatwierdzamy klawiszem .

Następnie kasa zapyta nas o podanie nawy waluty. Nazwa waluty może zajmować maksymalnie 3 znaki.

**UWAGA! DO OZNACZANIA SKRÓTÓW NAZW WALUT NALEŻY UŻYWAĆ OZNACZENIA STOSOWANE PRZEZ NARODOWY BANK POLSKI.**

Np. dla waluty Euro należy podać tu tekst EUR. Wprowadzoną nazwę zatwierdzamy klawiszem

 , błędnie wprowadzone znaki kasujemy klawiszem .

Następnie podajemy kurs nowej waluty w stosunku do bieżącej. Kurs może być zaprogramowany na liczbie z dokładnością do ośmiu cyfr po przecinku. Za pomocą klawiszy 0-9 oraz

przecinka wprowadzamy żądany kurs i zatwierdzamy klawiszem  . Błędnie

wprowadzone znaki możemy skasować klawiszem .

Po zatwierdzeniu kurs kasa drukuje w/w parametry zmiany waluty w celu potwierdzenia ich poprawności podpisem użytkownika. Jeśli na wydruku Dane będą niepoprawne należy od-



powiedzieć  - „nie” i kasa powróci do edycji tych danych gdzie będzie możliwa ich korekta lub anulowanie wprowadzania zmiany waluty.

Jeśli dane są poprawne należy odpowiedzieć „tak” używając klawisza  . Kasa wtedy pyta po raz ostatni czy zapisać dane tej zmiany waluty trwale do pamięci fiskalnej. W tym momencie jest ostatnia możliwość anulowania tej operacji poprzez naciśnięcie klawisza

.

**UWAGA! NACIŚNIĘCIE W TYM MOMENCIE  POWODUJE ZAPIS ZMIANY WALUTY DO PAMIĘCI FISKALNEJ.**

Po zapisie zmiany waluty w pamięci fiskalnej kasa proponuje dodanie parametrów nowej waluty do form płatności, aby możliwa była wcześniejsza rejestracja płatności w tej nowej walucie lub ustawienie stałego przelicznika wartości paragonu na nową walutę. Aby zaprogramować nową walutę w formach płatności automatycznie należy w tym momencie naci-

snąć  lub anulować tą operację klawiszem  . W tym drugim przypadku formę płatności będzie można zaprogramować samodzielnie w późniejszym czasie.

Następnie kasa zapyta się czy ewentualnie ustawić dane automatycznej przeceny towarów w związku z planowaną zmianą waluty. Opcja automatycznej przeceny ma sens w sytuacji, kiedy kasa nie współpracuje z systemem sprzedaży na PC, który by odpowiednio uaktualnił ceny towarów. W takiej sytuacji zalecana jest zgoda na automatyczną zmianę cen towarów

poprzez naciśnięcie klawisza  . Po tym następuje edycja parametrów przeceny, ale wszelkie dane są tam już ustawione zgodnie z planowaną zmianą waluty, więc wystarczy

je potwierdzać klawiszem  . Ustawienia przeceny można też w każdej chwili ustawić lub skorygować ręcznie jak to opisano w opisie funkcji 3137.

Kasa z ustawioną w przyszłości zmianą waluty dokona tej zmiany w zaprogramowanym terminie - gdy nadejdzie ustawiony czas. Jeśli kasa będzie wyłączona w tym momencie dokona zmiany po jej włączeniu. Na 7 dni przed ustawionym terminie kasa będzie o tym przypominać po włączeniu i po raporcie dobowym. Będzie też przypominać o zaleceniu wykonania przed zmianą waluty wszelkich raportów zerujących obrotów w poprzedniej walucie.

**UWAGA! Kasa przed wykonaniem zmiany waluty automatycznie wykona jedynie ewentualny zaległy raport dobowy, aby zarejestrował się on w pamięci fiskalnej w odpowiedniej walucie. O innych raportach нефiskalnych musi pamiętać sam użytkownik – wszelkie używane przez niego raporty obrotów zawierające dane w poprzedniej walucie powinny być przez niego wykonane w wariantcie zerującym albo poprzez wydruk raportu albo wysłanie do PC. Niewykonanie tego grozi scaleniem obrotów w jednej i drugiej walucie, co oczywiście prowadzi do uzyskania niepoprawnych danych sumarycznych.**

Przed samym wykonaniem zmiany waluty kasa informuje o tym użytkownika. Przypomina jeszcze raz o konieczności wykonania w/w raportów. Jeśli użytkownik zapomniał ich wyko-



nać należy anulować operację zmiany waluty klawiszem  na powiadomienie o przystępowaniu kasy do zmiany waluty.

Należy wtedy wykonać wszelkie zaległe raporty zerujące. Kasa przystąpi do ponownej próby zmiany waluty za 1 minutę. Można wiele razy odwlekać zmianę waluty do czasu wykonania wszystkich zaległych raportów.

**UWAGA! Nie jest możliwa sprzedaż w starej walucie, jeśli nadszedł już czas nowej waluty a nie została ona formalnie wprowadzona. Przed paragonem należy się więc już ostatecznie zgodzić na zmianę waluty aby sprzedaż była możliwa.**

## 8.2. Uwagi użytkowe związane z używaniem różnych walut

Wszelkie funkcje użytkowe sprzedaży, które w poprzedniej wersji oprogramowania kasy odnosiły się do waluty Euro EUR obecnie odnoszą się do pierwszej zaprogramowanej waluty w formach płatności, która obecnie nie musi być na sztywno ustawiona na EUR – może mieć inną nazwę.

Użycie więc np. w zakończeniu paragonu kombinacji   powoduje płatność niekoniecznie już w EUR a dokładnie w pierwszej w liście form płatności zaprogramowanej walucie. Podobnie rzecz dotyczy reszty w innej walucie i związanych z tym różnych opcji. Reszta w innej walucie może być tylko w pierwszej z zaprogramowanych walut.

Na wszelkich raportach obrotów stanu kasy i kasjera wartości w innych walutach są prezentowane oddzielnie. Nie są one w tych raportach ani przeliczane ani sumowane do waluty głównej.

Na raportach okresowych okresy w różnych walutach ewidencyjnych są na podsumowaniu podawane oddzielnie dla każdej waluty osobno z podaniem okresu i numerów raportów dobowych, które były wykonywane w tej walucie. W raporcie dobowym, w którym nastąpiła zmiana waluty jest informacja o tej zmianie.

## 9. [9] Pomoc

Te pozycje menu pomagają w obsłudze i programowaniu kasy bez zaglądania do instrukcji obsługi. Można dokonać wydruków:

### 9.1. [91] Drukuj Menu

[91] Drukuj Menu – drukuje wszystkie pozycje Menu kasy

### 9.2. [92] Drukuj Ustawienia

[92] Drukuj Ustawienia – drukuje zaprogramowane w kasie ustawienia parametrów konfigurowanych w pozycji [4] Ustawienia menu kasy (tak samo jak funkcja [49]).

### 9.3. [93] Drukuj Opcje

[93] Drukuj Opcje – wydruk opcji zaprogramowanych w kasie w pozycji [45] Opcje menu kasy (tak samo jak funkcja [459]).

## 10. Sprzedaż za pomocą kasy MAŁA

Sprzedaż za pomocą kasy MAŁA może się odbywać tylko za pomocą kodów Towarów.

### 10.1. Schematy obsługi klawiatury w trybie sprzedaży

W podrozdziale tym przedstawione zostaną schematy obsługi klawiatury przy wprowadzaniu pozycji na paragon, udzielania rabatów i narzutów, sprawdzania ceny zaprogramowanych towarów, przeglądania paragonu, stornowania pozycji, zakończenia paragonu, zwrotu opakowań.

#### Wprowadzanie pozycji paragonu:

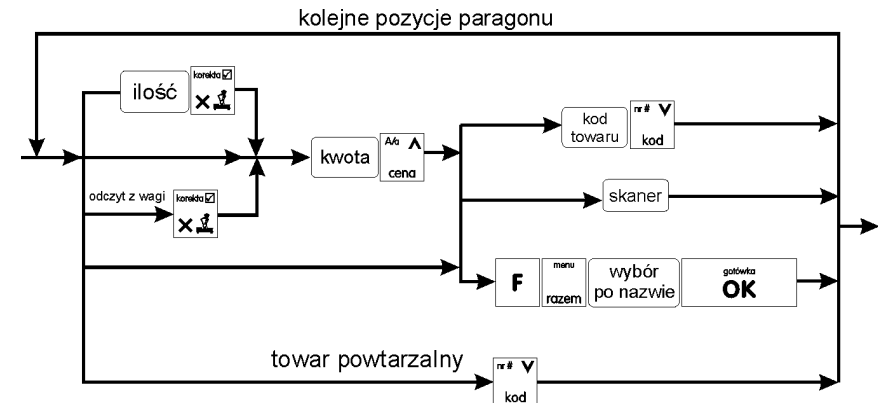

Więcej informacji (opis) znajdzie użytkownik w podrozdziałach od 10.2 do 10.6.

#### Sprzedaż i zwrot opakowań:

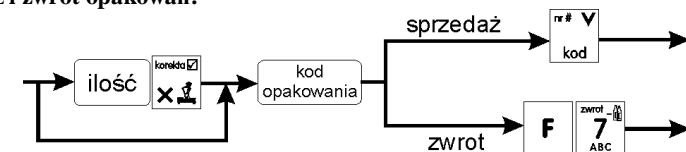

Sprzedaż i zwrot opakowań zarówno w otwartym paragonie jak i oddzielnie – poza paragonem. Więcej informacji (opis) w podrozdziale 10.8

#### Sprawdzanie ceny zaprogramowanego towaru:

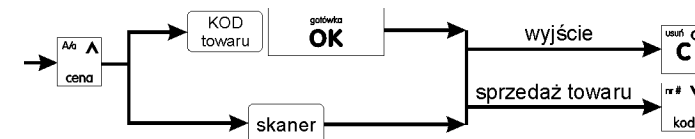

Więcej informacji (opis) w podrozdziale 10.20.

**Przeglądanie paragonu, stornowanie pozycji z paragonu, anulowanie całego paragonu:**

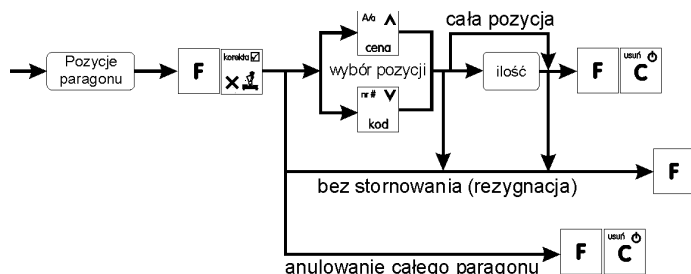

Więcej informacji (opis) w podrozdziałach od 10.11 do 10.14

**Udzielanie rabatów i narzutów (podawanych ręcznie oraz wybieranych z listy):**

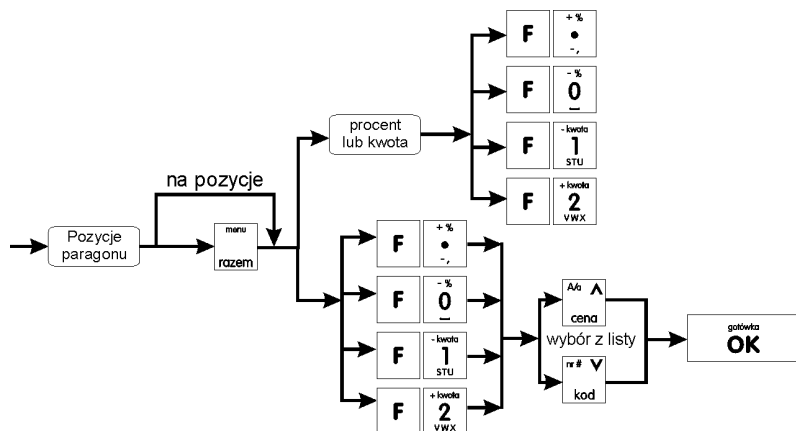

Więcej informacji (opis) znajdzie użytkownik w podrozdziałach 10.17 i 10.18.

**Zakończenie paragonu – płatność:**

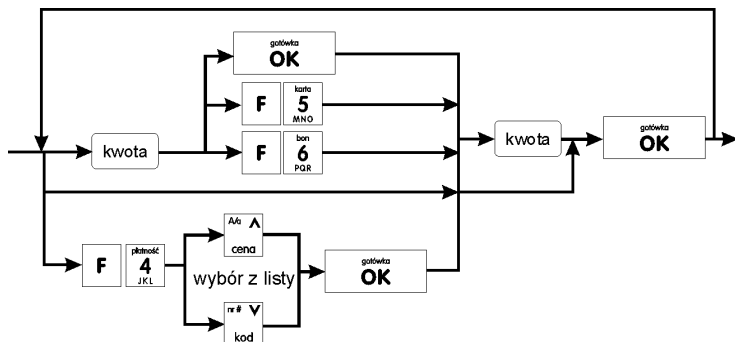

Więcej informacji (opis) w podrozdziale 10.10.

**UWAGA! Jeden paragon może zawierać maksymalnie 100 pozycji (towarów, opakowań, zwrotów).**

**10.2. Sprzedaż przy użyciu kodów Towarów**

Sprzedajemy 1,34 kg twarogu, w cenie 6 zł 30 gr. za kilogram. Twaróg ma kod 45, posiada zaprogramowaną właściwą cenę. Drugim towarem są 2 piwa w cenie 2 zł 15 gr za sztukę. Piwo ma kod 56, również posiada zaprogramowaną właściwą cenę.

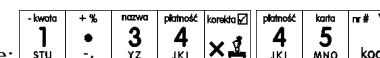

Naciskamy kolejno klawisze:

Na wyświetlaczu obsługi pokazuje się informacja o danych pierwszego towaru:

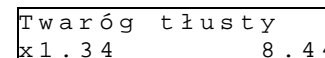

Sprzedaliśmy twaróg. Teraz kolej na piwo:



Naciskamy kolejno klawisze:

Na wyświetlaczu obsługi pokazuje się informacja o danych drugiego towaru:

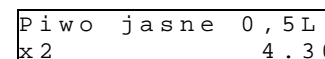

Teraz, w zależności od formy, jaką klient zastosuje do zapłaty za zakupy, naciskamy stosowne klawisze. Przypuśćmy, że klient płaci gotówką. Daje nam 20 zł. Naciskamy kolejno klawisze:

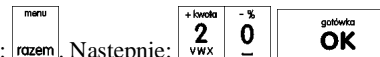

Jeśli wymagany RAZEM to:

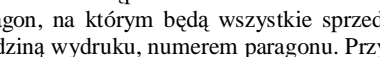

Następnie: Wydrukowany zostaje paragon, na którym będą wszystkie sprzedane artykuły wraz z ilościami i kwotami, datą i godziną wydruku, numerem paragonu. Przykładowy wygląd paragonu zamieszczony jest w rozdziale Przykładowe wydruki z kasy.

**10.3. Szybka sprzedaż**

Po włączeniu trybu pracy **Szybka Sprzedaż** w opcjach [455] **Sprzedaży kasa zmienia zasadę prowadzenia sprzedaży**. Dostępnych jest wówczas tylko 10 kodów towarów, które sprzedawane są **jedynie z zaprogramowaną ceną w ilości 1 sztuki** (chyba, że ilość będzie odczytywana z elektronicznej wagi). Tryb takiej pracy wykorzystywany może być w punktach, gdzie jest niewielka ilość asortymentu, sprzedawanego zawsze po zaprogramowanej cenie, a liczy się szybkość wydawania paragonów (sprzedaż biletów, kart wstępu, handel obwoźny, bazarowy).

Jak już wspomniano, sprzedawanych może być tylko 10 kodów towarów z przyporządkowaniem klawiszy: -kwota 1 STU - kod nr 1, +kwota 2 VWX - kod nr 2, nazwa 3 YZ - kod nr 3, itd. Klawisz - % 0 ma przyporządkowany **kod nr 10**. Sprzedaż polega na naciśnięciu właściwego klawisza,



automatycznie zostanie sprzedany wybrany towar (bez konieczności zatwierdzania klawiszem KOD). Sprzedanie kilku towarów na jednym paragonie polega na naciśnięciu kolejno po sobie klawiszy odpowiadającym sprzedawanym towarom. Zakończenie paragonu - jak

przy normalnej sprzedaży, klawiszem  lub innymi formami płatności (opis w rozdziale 0) **bez możliwości automatycznego obliczenia reszty** (podania kwoty otrzymanej od klienta). Jeśli wystawiane paragony będą jednopozycyjne, wówczas zaleca się ustawienie rodzaju sprzedaży towarów na sprzedaż pojedynczą **Sprzedaż Pojedyncza** w opcjach [455] **Sprzedaży**. Wówczas naciśnięcie klawisza z numerem sprzedawanego towaru spowoduje wydrukowanie i automatyczne zamknięcie paragonu z przyjęciem płatności jako gotówka

(bez konieczności naciskania klawiszem .

#### 10.4. Sprzedaż za pomocą czytnika kodów kreskowych - skanera

Jeśli do kasy podłączony jest w skaner (czytnik kodów kreskowych) i w kasie oprogramowano istniejące kody towarowe z kodami kreskowymi, wówczas sprzedaż tych artykułów wyglądałaby następująco:



 [odczyt skanerem z twarogu]  [odczyt skanerem z jednego piwa]



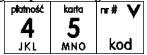

Płatność: identyczna jak w poprzednim sposobie sprzedaży.

Podczas sprzedaży za pomocą skanera można oprócz podania ilości również podać cenę artykułu (jeśli cena nie jest zablokowana)

#### 10.5. Sprzedaż przy podłączonej wadze

Jeśli do kasy podłączona jest waga elektroniczna, można usprawnić sprzedaż artykułów ważonych. Zamiast wpisywania na klawiaturze wagi towaru odczytanej z elektronicznej wagi (może nastąpić pomyłka odczytu, zapisu) możemy wykorzystać możliwość komunikowania się kasy z wagą. Sprzedajemy te same artykuły, co poprzednio z wykorzystaniem numerów towarów i wagi:

Jeśli waga pokazuje wagę towaru, naciskamy:  potem należy wpisać numer towaru   

Sprzedaliśmy twaróg. Teraz piwo (dwie sztuki):   oraz kod piwa:   

Płatność: identyczna jak przy poprzednich formach sprzedaży.





#### 10.6. Sprzedaż towarów połączonych w tandem z opakowaniem



Podczas przystosowywania kasy do codziennej pracy, możemy tak ją oprogramować, że niektóre towary mogą być sprzedawane automatycznie z konkretnymi opakowaniami. Sprzedaż tych towarów odbywa się identycznie jak sprzedaż każdego innego towaru. Na



wyświetlaczu obsługi w prawym górnym rogu wyświetlana jest litera **T**, sygnalizująca operatorowi, że oprócz towaru sprzedał również opakowanie. Podczas przeglądania sprzedanych pozycji na wyświetlaczu obsługi (edycji paragonu) widać będzie oprócz towaru również dołączone opakowanie. Natomiast na paragonie sprzedane opakowanie wydrukowane zostanie pod częścią fiskalną paragonu, jako ROZLICZENIE OPAKOWAŃ ZWROTNYCH.



#### 10.7. Usuwanie opakowania z tandemu

Jeśli sprzedany artykuł posiada dołączone w tandemie opakowanie (np. piwo + butelka) a klient kupując ten artykuł ma opakowanie „na wymianę”, trzeba usunąć z paragonu pozycję będącą opakowaniem (wprowadzić zwrot przyniesionych butelek). Należy wówczas (po

sprzedaży artykułu głównego) nacisnąć klawisz    . Jeśli sprzedano np. 10 piw z opakowaniem a klient ma „na wymianę” 6 butelek, należy właśnie te 6 butelek usunąć z tandemu (przyjąć „na stan”). Po sprzedaży 10 piw (automatycznie następuje wydruk 10 piw





oraz 10 butelek) należy nacisnąć   (wpisać liczbę butelek, jakie klient zwraca) klawisze

zwrotu (przyjęcia) opakowań, czyli  . Te 6 opakowań zostaną zarejestrowane przez kasę jako zwrócone (przyjęte). Informacja ta znajdzie się na wydruku raportu opakowań zwrotnych. Podczas przeglądania pozycji w edycji paragonu pojawią się pozycje zwrotu opakowań. W czasie sprzedaży (otwarty paragon) istnieje jeszcze dodatkowa metoda zwrotu

opakowania poprzez naciśnięcie klawiszy  . Jest to możliwe wyłącznie wtedy, gdy został już sprzedany tandem lub opakowanie oraz jest aktywna opcja [455] Sprzedaż / 7 Szybki zwrot. Naciśnięcie powyższych klawiszy spowoduje pojawienie się okna z miejscem na wpisanie ilości zwracanych opakowań. W oknie tym jest widoczna również informacja ile opakowań danego typu została podczas obecnej transakcji sprzedana. Możliwe jest wpisanie większej ilości zwracanych opakowań, jeżeli istnieje taka potrzeba. Dana metoda ma sens, jeżeli chcemy zwrócić opakowanie odnośnie ostatniej pozycji sprzedaży (opakowania lub tandemu). Jeśli w danym paragonie zostały sprzedane różne opakowania, zwrot ten będzie dotyczył ostatniej pozycji.

#### 10.8. Sprzedaż i zwrot opakowań (butelek)

Kasa MAŁA ma możliwość rejestracji sprzedaży i zwrotu opakowań. Sprzedaż i zwrot opakowania może nastąpić **w czasie sprzedaży (otwarty paragon) lub poza paragonem**. W obydwu przypadkach należy wpisać liczbę sprzedawanych lub zwracanych opakowań

(butelek) nacisnąć klawisz  a potem wpisać kod opakowania (butelki) i nacisnąć klawisz  , aby **sprzedać opakowanie**, lub nacisnąć klawisze  , aby **zwrócić (przyjąć) opakowanie**. Podczas sprzedaży oraz przyjęcia samego opakowania możliwe jest podanie ceny innej niż zaprogramowana. Sprzedaż opakowań w tandemie z innym towarem jest możliwa tylko po cenie zaprogramowanej.

Jeśli sprzedaż lub zwrot opakowania miał miejsce w czasie paragonu – nadal możemy prowadzić sprzedaż lub zakończyć paragon. Jeśli natomiast w/w operacje z opakowaniami miały

miejsce poza paragonem należy zakończyć rozliczenie opakowań klawiszem . Zarówno w czasie paragonu jak i poza nim na jednym rozliczeniu opakowań można zwrócić kilka rodzajów opakowań.

Fakt (potwierdzenie) zwrotu opakowania drukowany jest zawsze jako oddzielne rozliczenie poza paragonem. Kwota ta będzie również widoczna jako bilans opak. na raporcie obrotów kasjera oraz na raporcie stanu kasy.

### 10.9. Automatyczne obliczanie reszty

Jeśli chcemy aby została automatycznie obliczona przez kasę reszta, jaką należy wydać klientowi płacącemu za zakupy, a informacja ta znalazła się również na wręczanym klientowi

paragonie, należy przed zakończeniem paragonu klawiszem  wpisać kwotę jaką klient podaje sprzedawcy. Wpisujemy więc np. 100 zł (gdy do zapłaty było np. 83,20 zł) i

dopiero wówczas naciśniemy klawisz płatności . Na paragonie zostanie wydrukowana reszta jaką należy (gotówką) klientowi zwrócić. Również na wyświetlaczu pojawi się ta informacja. Jeśli kwota wpisana będzie niższa od kwoty do zapłaty, kasa wyświetli komunikat: Brakuje: xx,xx zł. Należy dopisać jeszcze wymaganą kwotę lub

nacisnąć klawisz  – kasa przyjmie, że żądana kwota została dopłacona. Obliczanie reszty można zastosować przy wszystkich akceptowanych przez kasę formach płatności. Wydaną resztą zawsze jest GOTÓWKA.

### 10.10. Zakończenie paragonu przy różnych formach płatności

Kasa MAŁA daje możliwość rejestracji płatności za sprzedawane towary w 7 formach: gotówką, kartą płatniczą, czekiem, bonem (talonem), jako kredyt, jako przelew oraz w walucie EURO.

Zatwierdzenie płatności może się (również każdą z innych form może odbyć się w następujący sposób: należy nacisnąć:  na wyświetlaczu pojawia się komunikat: *Typ*

*płatności:* z listy  można wybrać jedną z dostępnych form i zatwierdzić klawiszem

. Na wyświetlaczu pojawi się pytanie o kwotę płatności: *Kwota – należy za po-*



*mocą* klawiszy numerycznych podać kwotę płatności i zatwierdzić klawiszem 

Jeśli kwota płatności jest równa wartości paragonu (całość) można bez wpisywania kwoty



zatwierdzić klawiszem . Jeśli kwota wpisana jest mniejsza od wartości paragonu (do zapłaty) pojawi się komunikat: Brakuje: xx,xx. Należy tą samą lub inną formą płatności uzupełnić brakującą wartość. Po wpisaniu całej płatności następuje wydruk paragonu.

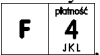

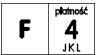

Za jeden paragon można zastosować kilka rodzajów płatności. Np. jeśli klient do zapłaty za paragon ma 552 zł i 45 gr., ma czek na kwotę 250 zł, kartą kredytową chce zapłacić 200 zł a resztę gotówką. Można zrobić to w następujący sposób:

Jeśli wymagany klawisz RAZEM to:  a następnie:

 za pomocą klawiszy   wybrać z listy pozycję CZEK, zatwierdzić

 wpisać kwotę czeku:    i zatwierdzić . Następnie

 - menu form płatności, klawiszami   wybrać z listy formę KARTA, za-

twierdzić , wprowadzić kwotę karty:    zatwierdzić .

Komunikat na wyświetlaczu informuje: Brakuje: 2,45. Naciskając  kończymy paragon przyjmując brakującą kwotę w gotówce.





UWAGA! Po wybraniu urządzenia współpracującego na Terminal EFT zakończenie paragonu po wpisaniu płatności kartą kredytową nastąpi dopiero po potwierdzeniu przez terminal, że płatność została zaakceptowana przez Centrum Rozliczeniowe.

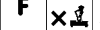

Jeśli wybrano formę płatności: EURO, kwotę należy podać już w EURO, zostanie ona przeliczona na zł według aktualnie zaprogramowanego w kasie kursu.

### 10.11. Przeglądanie otwartego paragonu na wyświetlaczu obsługi

Kasa fiskalna MAŁA posiada bardzo wygodną i praktyczną możliwość przeglądania otwartego paragonu na wyświetlaczu obsługującego (edycji paragonu). Nie trzeba podciągać tasienki paragonu i sprawdzać, co było sprzedane, w jakiej ilości i za jaką cenę. Wystarczy





nacisnąć klawisze  i cały paragon (wszystkie sprzedane pozycje) można przeglądać

na wyświetlaczu poruszając się po nim przyciskami    . Po wejściu do edycji paragonu na wyświetlaczu pojawia się ostatnio sprzedany artykuł (lub dołączone opakowanie) poprzedzony kolejnym numerem pozycji na paragonie. Funkcja ta jest bardzo przydatna, szczególnie przy opisanych niżej przypadkach usuwania (stornowania z paragonu) sprzedanej pozycji, zmiany ilości sprzedawanego towaru, lub odłączeniu opakowania od towaru. Wyj-

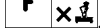
ście z edycji paragonu – przez naciśnięcie klawisza  lub .

### 10.12. Usuwanie pozycji z paragonu – stornowanie



Aby usunąć z paragonu (otwartego) sprzedaną pozycję należy nacisnąć klawisze 

czyli wejść do edycji paragonu, za pomocą klawiszy     odnaleźć na paragonie żadaną



pozycję i nacisnąć klawisze  - nastąpi usunięcie (wystornowanie) artykułu – na wyświetlaczu zniknie ta pozycja, na paragonie pojawi się informacja o usunięciu artykułu z paragonu. Po każdej operacji stornowania kasa wychodzi z trybu edycji paragonu. Nie ma możliwości popełnienia pomyłki przy dokonywaniu stornowania, gdyż nie trzeba powtórnie wpisywać z klawiatury numeru towaru, ceny.



### 10.13. Zmiana ilości sprzedanego artykułu – stornowanie ilości

Aby zmienić ilość sprzedanego towaru (np. z 10 szt. na 6 szt.), gdy paragon nie został jeszcze zakończony, należy za pomocą klawisza  wejść w edycję paragonu, za pomocą klawiszy  odnaleźć poszukiwany artykuł, następnie wpisać o ile sztuk zmniejszamy ilość (w tym przypadku 4) i nacisnąć klawisze . Na paragonie zostanie wydrukowana liczba, nazwa i cena stornowanego artykułu. Kasa automatycznie wyjdzie z trybu edycji paragonu, można prowadzić dalszą sprzedaż.

### 10.14. Anulowanie całego paragonu

Aby anulować cały paragon, należy nacisnąć klawisze . Paragon został anulowany. Ilość oraz wartość anulowanych paragonów zapisywana jest do pamięci fiskalnej wraz z raportem dobowym.





### 10.15. Otwieranie szuflady

Aby otworzyć szufladę (włączona opcja *Szuflada* opcji [4522] **Komponenty**), gdy na kasie nie jest aktualnie prowadzona sprzedaż, należy nacisnąć klawisz:  , na wyświetlaczu pojawi się menu „Wpłat”, za pomocą klawiszy  odszukać pozycję 3. *Otwarcie szuflady* i nacisnąć klawisz . Nastąpi otwarcie szuflady. Szufladę można też otworzyć funkcją menu [123] **Szuflada** poza paragonem, a w menu paragonu (gdy jest otwarty paragon) funkcją 5. **Otwórz Szufladę**. Otwieranie szuflady w ten sposób może być zabronione prawem nr 40 **Otwarcie szuflady**. Szuflada otwiera się automatycznie w operacjach zamknięcia paragonu, wpłat, wypłat i raportu kasjera i stanu kasy.

### 10.16. Numer bez sprzedaży



Jeśli chcemy na paragonie zanotować jakiś numer (np. numer karty kredytowej lub rabatowej klienta, numer bonu lub numer seryjny sprzedawanego urządzenia), należy wpisać ten numer (maksymalnie 16 znaków) a potem nacisnąć klawisze  , kasa zapamięta



wpisany numer i wydrukuje go na paragonie pod paragonem pod numerem unikatowym. Numer ten jest traktowany jako opis (tekst) z dopiskiem BEZ SPRZEDAŻY. Zapisu takiego można dokonywać pomiędzy pozycjami paragonu. Jeżeli na paragonie nie będzie żadnej sprzedaży tylko sam numer, aby zakończyć wydruk należy anulować paragon. W otwartym paragonie jest możliwość edycji wpisanego numeru bez sprzedaży. Należy wejść do Menu



paragonu klawiszami  , za pomocą klawiszy  wybrać z listy pozycję 6. Edycja numeru. Na wyświetlaczu pojawi się *Bez sprzedaży:* w dolnej linii (jeśli wcześniej wpisano) pojawi się ten numer. Za pomocą klawiszy  oraz  należy poprawić wpisany numer i zatwierdzić klawiszem .



### 10.17. Udzielanie rabatu

Kasa MAŁA ma możliwość udzielania rabatu zarówno na poszczególne artykuły jak i na cały paragon. Rabaty te mogą być kwotowe i procentowe. Rabaty mogą być oprogramowane – domyślnie udzielać można rabatu na zaprogramowaną kwotę jak i wartość procentową.

Jeśli chcemy udzielić rabatu np. 5 zł na sprzedaną pozycję (pozycja ta musi oczywiście mieć większą wartość niż 5 zł – w przeciwnym wypadku kasa zgłosi błąd), to po sprzedaniu tej pozycji za pomocą klawiszy numerycznych 0-9 wpisujemy wartość rabatu, czyli  a następnie klawisz  - został udzielony rabat 5 zł na sprzedaną pozycję. Jeśli rabat kwotowy jest oprogramowany i domyślnie udziela pewną wartość kwotową rabatu, to po sprzedaży artykułu wystarczy nacisnąć  - zostanie udzielony domyślny rabat kwotowy.

Jeśli chcemy udzielić rabatu np. 5 % na sprzedaną pozycję, to po sprzedaży tego artykułu naciskamy kolejno (wartość procentową rabatu):  a następnie:  - potwierdzenie, że rabat miał być procentowy.

Jeśli chcemy udzielić **rabat na cały paragon**, to po sprzedaży wszystkich pozycji należy nacisnąć klawisz:  , potem wpisać wartość rabatu (np. 5) i klawisz rozróżnienia rodzaju rabatu: kwotowy:  , lub procentowy:  . Również w takich przypadkach można zastosować wysokość rabatu zaprogramowaną (domyślną)

Jeśli nie podamy kwoty lub stawki rabatu to i wybieżemy funkcję rabatu  lub  to jeśli mamy ustawione rabaty w tabeli rabatów będziemy mieli do wyboru zaprogramowane wcześniej rabaty. Jeśli w kategorii opcji [455] **Sprzedaż** opcja 5 **Rabaty z Listy** będzie nieaktywna to tą sekwencją możemy wprowadzać rabaty domyślne (jeśli są ustawione

na wartości różne od 0). Jeśli mamy dozwolone rabaty z listy (bazy rabatów) i zaprogramowane są rabaty domyślne po wybraniu drugiej funkcji klawiszy rabatów/narzutów zostanie wyświetlone menu wyboru jaki rabat/narzut chcemy udzielić:



- 1 Domyślny
- 2 Z bazy
- 3 Edycja (ręczne wprowadzenie rabatu)



#### 10.18. Dodawanie narzutu



Tak samo jak rabatu, można na kasie **MAŁA** dodawać narzutu zarówno na poszczególne artykuły jak i na cały paragon. Narzuty te mogą być również kwotowe i procentowe. Narzuty również mogą być oprogramowane – domyślnie dodawać można zaprogramowaną kwotę jak i wartość procentową.

Jeśli chcemy dodać narzut np. 2 zł do sprzedanej pozycji to po sprzedaniu tej pozycji naciskamy wartość narzutu, czyli  a następnie klawisz  - został dodany narzut 2 zł do sprzedanej pozycji. Jeśli narzut kwotowy jest oprogramowany i domyślnie dodaje pewną

wartość kwotową narzutu, to po sprzedaży artykułu wystarczy nacisnąć klawisz  - zostanie dodany domyślny narzut kwotowy.

Jeśli chcemy dodać narzut np. 2% na sprzedaną pozycję, to po sprzedaży tego artykułu naciskamy kolejno (wartość procentową narzutu):  a następnie:  - potwierdzenie, że narzut miał być procentowy.

Jeśli chcemy udzielić narzut na cały paragon, to po sprzedaży wszystkich pozycji należy nacisnąć klawisz:  potem wpisać wartość narzutu (np. 2)  i klawisze rozróżnienia

rodzaju narzutu: narzut kwotowy:  lub procentowy: . Dodane zostaną narzuty do całego paragonu. Jeśli mamy dozwolone rabaty z listy (bazy rabatów/narzutów) i zaprogramowane są narzuty domyślne po wybraniu drugiej funkcji klawiszy rabatów/narzutów zostanie wyświetlone menu wyboru jaki rabat/narzut chcemy udzielić:

- 1 Domyślny
- 2 Z bazy
- 3 Edycja (ręczne wprowadzenie narzutu)

#### 10.19. Wpłata i wypłata gotówki z szuflady

Kasa **MAŁA** ma możliwość rejestracji wpłat i wypłat gotówki do szuflady. Aby dokonać wpłaty należy (nie może być otwarty paragon) wpisać kwotę używając klawiatury

numerycznej i następnie nacisnąć klawisze:  - wejście do edycji wpłat/wypłat. Z

dostępnej listy za pomocą klawiszy  wybrać **WPLATA** lub **WYPŁATA** i nacisnąć

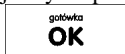
klawisz . Wprowadzić kwotę wpłaty / wypłaty i zatwierdzić klawiszem

 Nastąpi wydrukowanie potwierdzenia wpłaty/wypłaty i kwota ta zostanie również ujęta jako wpłata/wypłata na raporcie kasjera. Stan gotówki w kasie zostanie powiększony/pomniejszony o tę kwotę.



Uwaga! Jeśli jest zaprogramowany kurs waluty Euro (**[472] Kurs Euro**) i jest nieaktywna opcja **14 €-Bez wydruku** w opcjach **455 Sprzedaż** to po podaniu kwoty kasa będzie prosiła o wybranie z listy waluty wpłaty (zł lub Euro).

#### 10.20. Sprawdzenie zaprogramowanej ceny towaru.

Kasa **MAŁA** ma możliwość sprawdzenia ceny, jaka została zaprogramowana dla danego towaru. Sprawdzenia takiego można dokonać podczas sprzedaży (przy otwartym paragonie) jak również, gdy paragon nie jest rozpoczęty. Informacja o cenie będzie wyświetlona na wyświetlaczu obsługi, nie będzie drukowana na paragonie.

Należy przycisnąć klawisz  na wyświetlaczu pojawi się napis: *Sprawdzanie ceny*. Następnie należy (w zależności od sposobu prowadzenia sprzedaży) wpisać kod

kontrolowanego towaru i nacisnąć  lub za pomocą skanera odczytać kod EAN z towaru. Na wyświetlaczu zostanie wyświetlona informacja o nazwie towaru

i zaprogramowanej cenie. Klawiszem  wycofujemy się z trybu sprawdzania ceny. Jeśli chcemy sprzedaż towar, którego cenę sprawdzaliśmy, należy nacisnąć klawisz 

#### 10.21. Wyświetlenie należności za ostatni paragon

Jeśli chcemy sprawdzić, jaka była należność za ostatnio zamknięty paragon (jeśli już nam np. data i godzina zasłoniła tę informację), to wystarczy nacisnąć przycisk . Na wyświetlaczu pojawi się napis:

Ostatni paragon:  
12.74

#### 10.22. Obsługa waluty EURO

Kasa **MAŁA** umożliwia przeliczanie wartości sprzedanych towarów na walutę EURO. Przeliczenie na walutę EURO ma charakter нефискальный, a wszystkie dane o paragonie zostaną zapisane na raporcie fiskalnym dobowym do pamięci fiskalnej zawsze w walucie podstawowej.

Aby móc przeliczać ceny i wartości towarów oraz wartość paragonu na walutę EURO należy zaprogramować przelicznik, według którego wartości te będą przeliczane. Programowania dokonujemy według opisu funkcji [472] **Kurs Euro**.

Po zaprogramowaniu należy określić, czy informacja o przelicznikach i wartościach mają być drukowane pod paragonem i jak ma być obsługiwana reszta w przypadku płatności Euro. Do dyspozycji mamy następujące opcje:

<b>455 Sprzedaż</b>		
...		
<input type="checkbox"/> 12 €-Reszta zł	Gdy Euro - reszta zawsze w zł, Jeśli opcja ta będzie nieaktywna reszta będzie w Euro.	NIE
<input type="checkbox"/> 13 €-Edytuj resz	Gdy Euro - edycja mieszanej reszty(możliwa części w zł i części w Euro)	NIE
<input type="checkbox"/> 14 €-Bez wydruku	Gdy Euro - tylko pokaż przeliczenie – nie będzie rejestrowana ani drukowana zapłata w Euro, nieobsługiwane będą wpłaty i wypłaty w Euro	NIE

#### Przeliczanie na EURO zaprogramowanej ceny towaru:

Podczas sprawdzania ceny towaru, jaka została zaprogramowana w bazie towarowej kasy (opis w rozdziale 0), w chwili wyświetlania ceny w zł należy kolejno nacisnąć klawisz:

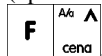

Na wyświetlaczu obsługi pojawi się nazwa towaru i cena przeliczona na EURO.

#### Przeliczanie na EURO ceny/wartości sprzedanego towaru:

Jeśli na wyświetlaczu (otwarty paragon) widoczna jest nazwa towaru, ilość oraz jego

cena/wartość, należy kolejno nacisnąć klawisze: Na wyświetlaczu obsługi pojawi się nazwa towaru i cena przeliczona na EURO. Na wyświetlaczu klienta wartość przeliczona na EURO będzie wyświetlana (mrugać) przez 3 sekundy, następnie wyświetlacz powróci do wyświetlania wartości w PLN.

#### Przeliczanie na EURO wartości sprzedanych towarów:

Po naciśnięciu klawisza (otwarty paragon), na wyświetlaczu pojawia się komunikat

**RAZEM** i wartość zsumowanych pozycji. Należy kolejno nacisnąć klawisze: Na wyświetlaczu obsługi pojawi się nazwa towaru i cena przeliczona na EURO. Na wyświetlaczu klienta wartość przeliczona na EURO będzie wyświetlana (mrugać) przez 3 sekundy, następnie wyświetlacz powróci do wyświetlania wartości w PLN.

#### Zakończenie paragonu z przyjęciem zapłaty w EURO:

Kasa umożliwia przyjęcie zapłaty za paragon w walucie EURO. Aby zakończyć paragon z

przyjęciem zapłaty w EURO należy nacisnąć klawisz , a następnie podać wartość

przyjmowanej kwoty w EURO i nacisnąć klawisze . Kasa przeliczy przyjętą kwotę w EURO na PLN i wyświetli na wyświetlaczu obsługi resztę do wydania w PLN. Jeśli

przed zatwierdzeniem zapłaty klawiszami nie zostanie podana żadna wartość, kasa przyjmie, że klient podał w EURO dokładnie taką kwotę, jaka była do zapłaty. W zależności od opcji [455] Sprzedaży 12-14 możemy mieć resztę tylko w Euro, tylko w złotych, mieszaną (pojawi się edytor kwoty każdej reszty) lub nie będzie wydruku płatności Euro jeśli opcja 14 Euro-Bez wydruku będzie aktywna.

#### Przeliczanie na EURO wartości poprzedniego paragonu:

W chwili wyświetlania wartości za ostatni paragon należy kolejno nacisnąć klawisze: Na wyświetlaczu obsługi pojawi się wartość przeliczona na EURO. Na wyświetlaczu klienta wartość przeliczona na EURO będzie wyświetlana (mrugać) przez 3 sekundy, następnie wyświetlacz powróci do wyświetlania wartości w PLN.

#### 10.23. Zmiana ceny towaru

Szybki sposób na zmianę ceny polega na skorzystaniu z funkcji opisanej w rozdziale 6.6 [3132] **Zmiana Ceny Towaru**.

#### 10.24. Blokada kasy

Aby zablokować kasę (przejsz do trybu logowania kasjera), w trybie sprzedaży należy użyć klawisza . Jeżeli jest zaznaczona **opcja systemowa [453] Prawa dostępu**, z kasy będzie mogła skorzystać tylko ta osoba, która była wcześniej zalogowana.

#### 10.25. Obsługa menu paragonu

Wybór menu paragonu może mieć miejsce **tylko** w czasie transakcji (otwarty paragon) i

można tego dokonać używając klawiszy . Użytkownik ma do wyboru następujące funkcje:

Struktura MENU Paragonu – menu dostępne w otwartym paragonie:

- |                     |  |
|---------------------|--|
| 1 Edytuj paragon    | funkcja edycji paragonu (przeoglądanie paragonu) |
| 2 Anuluj pozycje    | anuluje ostatnią pozycję na paragonie            |
| 3 Anuluj zapłatę    | anuluje wprowadzoną zapłatę za paragon           |
| 4 Anuluj paragon    | anuluje cały paragon                             |
| 5 Otwórz szufladę   | otwiera szufladę w otwartym paragonie            |
| 6 Edycja numeru     | edycja/poprawa/kasowanie numeru bez sprzedaży    |
| 7 Pokaż w EURO      | pokazuje cenę tow/podsumę w EURO                 |
| 8 Pokaż czas        | pokazuje aktualną datę, czas                     |
| 9 Pokaż użytkownika | pokazuje aktualnie zalogowanego użytkownika      |

## 11. Przykładowe wydruki z kasy

## 11.1. Paragon fiskalny

Przykładowy wygląd paragonu fiskalnego z kasy. Paragon wraz z rozliczeniem opakowań zwrotnych.

<b>NOVITUS SA</b>	
33-300 Nowy Sącz	
ul. Nowojowska 118	
NIP: 123-456-78-90	
20-10-2009 W4	
PARAGON FISKALNY	
Chleb grybowski	
1 *1.65	1.65B
Cukierki	
0.780 *7.20	5.62A
Woda mineralna	
3 *0.70	2.10A
RAZEM: 9.37	
SP.OP.A:	7.72
PTU 22.00%	1.39
SP.OP.B:	1.65
PTU 7.00%	0.11
SUMA PTU	1.50
SUMA: PLN 9.37	
F3 #1	10:39
ABC 12345678	
### NIEFISKALNY ###	
ROZLICZENIE OPAKOWAŃ	
ZWROTNYCH	
Opak. zwr. 7 3*0.33	
	0.99
SUMA: PLN 10.36	
Gotówka:	20.00
Reszta:	9.64

Nagłówek wydruku  
(max 6 linii)

NIP użytkownika kasy  
Data wydruku, numer wydruku

Nazwa wydruku (Paragon fiskalny)

Nazwa towaru ,  
Ilość sztuk, cena jednostkowa, wartość, stawka PTU

Nazwa towaru ,  
Ilość sztuk, cena jednostkowa, wartość, stawka PTU

Nazwa towaru ,  
Ilość sztuk, cena jednostkowa, wartość, stawka PTU

Podsumowanie paragonu

SP.OP.A – wartość sprzedaży,

Stawka podatku, podatek  
SP.OP.B – wartość sprzedaży,

Stawka podatku, podatek  
Suma podatków na paragonie

Suma do zapłaty za towary na paragonie

Numer wydruku Fiskalnego, nr kasy, godzina wydruku

Logo PL, pełny numer unikatowy kasy

Dodatek:  
Rozliczenie opakowań zwrotnych

Numer opakowania, ilość sztuk, cena,  
wartość

Suma towary + opakowania  
Gotówka otrzymana od klienta

Reszta wydana klientowi

paragon anulowany:

<b>NOVITUS SA</b>	
33-300 Nowy Sącz	
ul. Nowojowska 118	
NIP: 123-456-78-90	
20-10-2009 W5	
PARAGON FISKALNY	
Woda mineralna	
20 *0.70	14.00A
RAZEM: 14.00	
#PARAGON ANULOWANY#	
#1	10:53
12345678	

Nagłówek wydruku  
(max 6 linii)

NIP użytkownika kasy  
Data wydruku, numer wydruku

Nazwa wydruku (Paragon fiskalny)

Nazwa towaru, kod (opcja),  
Ilość sztuk, cena jednostkowa, wartość, PTU

Podsumowanie paragonu

Informacja o anulowaniu paragonu  
Numer kasy, godzina wydruku

Częściowy numer unikatowy (bez liter)

Paragon z pozycją stornowaną (wycofaną):

<b>NOVITUS SA</b>	
33-300 Nowy Sącz	
ul. Nowojowska 118	
NIP: 123-456-78-90	
20-10-2009 W8	
PARAGON FISKALNY	
Chleb grybowski	
3 *1.65	4.95B
## STORNO ##	
Chleb grybowski	
-1 *1.65	-1.65B
Masło 1 *3.55	3.55B
RAZEM: 6.85	
SP.OP.B:	6.85
PTU 7.00%	0.45
SUMA PTU	0.45
SUMA: PLN 6.85	
F5 #1	11:03
ABC 12345678	
Gotówka:	10.00
Reszta:	3.15

Nagłówek wydruku  
(max 6 linii)

NIP użytkownika kasy  
Data wydruku, numer wydruku

Nazwa wydruku (Paragon fiskalny)

Nazwa towaru,  
Ilość szt. cena jednostkowa, wartość, stawka PTU

Informacja, że wystąpiło stornowanie pozycji

Nazwa towaru stornowanego  
Ilość szt. ujemna wartość pozycji, stawka PTU  
Nazwa towaru, ilość szt. cena jedn., wartość, stawka PTU

Podsumowanie paragonu

SP.OP.B – wartość sprzedaży,  
stawka podatku, podatek

Suma podatków na paragonie

Suma do zapłaty za towary na paragonie

Numer wydruku fiskalnego, nr kasy, godzina wydruku

Logo PL, pełny numer unikatowy kasy

Gotówka otrzymana od klienta.  
Reszta wydana klientowi

## 11.2. Pokwitowanie wpłaty / wypłaty

<b>NOVITUS SA</b>	
33-300 Nowy Sącz	
ul. Nawojowska 118	
NIP: 123-456-78-90	
20-10-2009	W9
## NIEFISKALNY ##	
POKWITOWANIE WPLĄTY	
Gotówka	150.00
## NIEFISKALNY ##	
#1	11:04
12345678	

Nagłówek wydruku  
(max 6 linii)

NIP użytkownika kasy

Data wydruku, numer wydruku

Informacja, że wydruk jest niefiskalny

Nazwa wydruku (pokwitowanie wypłaty / wpłaty)

Wartość wpłaty

Informacja, że wydruk jest niefiskalny

Nazwa kasjera, numer kasy, godzina wydruku.

Część cyfrowa numeru unikatowego

## 11.3. Raport dobowy

<b>NOVITUS SA</b>	
33-300 Nowy Sącz	
ul. Nawojowska 118	
NIP: 123-456-78-90	
20-10-2009	W12
RAPORT FISKALNY	
DOBOWY	
PTU A	22.00%
PTU B	7.00%
PTU C	0.00%
G	SP.ZW.PTU
20-10-2009	
Nr raportu: 0002	
SP.OP.A	36.11
SP.OP.B	20.51
SP.OP.C	0.00
SP.ZW.G	0.00
Kwota PTU A	7.95
Kwota PTU B	1.44
SUMA PTU	9.39
Należność: PLN	66.01
IL.par.:	6
Wart.anul.par.:	114.00
IL.anul.par.:	2
Zmiany bazy tow.:	1
Ilość pozycji:	19
#1	11:05
ABC 12345678	

Nagłówek wydruku  
(max 6 linii)

NIP użytkownika kasy

Data wydruku, numer wydruku

Nazwa wydruku (raport dobowy)

Stawki PTU zaprogramowane w kasie  
oraz ich wartości (procentowe)

Data wykonania raportu,  
Numer raportu dobowego

Sprzedaż opodatkowana stawką A

Sprzedaż opodatkowana stawką B

Sprzedaż opodatkowana stawką C

Kwota podatku A

Kwota podatku B

Suma podatków A+B+...

Należność (wartość sprzedaży) wszystkich paragonów  
Ilość wydanych paragonów od ostatniego. Rap. Dobowego

Wartość anulowanych  
Paragonów

Ilość anulowanych paragonów

Ilość zmian w bazie: nazw towarów, stawek PTU i nowych towarów

Ilość pozycji na wydruku (liczona od linii PTU A)

Nazwa kasjera, numer kasy, godzina wydruku

Logo fiskalne (PL) pełny numer unikatowy kasy (3 litery i 8 cyfr).

## 11.4. Raport okresowy

<b>NOVITUS SA</b>	
33-300 Nowy Sącz	
ul. Nawojowska 118	
NIP: 123-456-78-90	
20-10-2009	
RAPORT FISKALNY	
OKRESOWY	
Podany Zakres nr:	1 2
Obejmuje daty:	20-10-2009
	20-10-2009
Obejmuje numery:	1 2
	20-10-2009
	POCZ. WAR. ST.
PTU A	22.00%
PTU B	7.00%
PTU C	0.00%
G	SP.ZW.PTU
FISKALIZACJA	
20-10-2009 10:31	
20-10-2009	
Nr raportu:	0001
SP.OP.A	0.00
SP.OP.B	0.00
SP.OP.C	0.00
SP.ZW.G	0.00
Kwota PTU A	0.00
Kwota PTU B	0.00
SUMA PTU	0.00
Należność: PLN	0.00
IL.par.:	0
Zmiany bazy tow.	
Ilość pozycji:	19
	20-10-2009
Nr raportu:	0002

Nagłówek wydruku  
(max 6 linii)

NIP użytkownika kasy  
Data wydruku, numer wydruku

Nazwa wydruku (raport okresowy FISKALNY)

Zadany zakres raportu okresowego:  
zakres numerów

Zakres, jaki obejmuje raport:

Od daty  
Do daty

Zakres, jaki obejmuje raport:  
zakres numerów

Data pierwszego raportu objętego raportem

Stawki PTU zaprogramowane w kasie  
oraz ich wartości (procentowe)

data fiskalizacji urządzenia (występuje na raporcie nr 1)

Data wykonania raportu, numer raportu dobrego  
Numer raportu dobrego

Sprzedaż opodatkowana stawką A  
Sprzedaż opodatkowana stawką B  
Sprzedaż opodatkowana stawką C

....

Kwota podatku A  
Kwota podatku B

Suma podatków A+B+...

Należność (wartość sprzedaży) wszystkich paragonów

Ilość wydanych paragonów w okresie objętym raportem dobowym

Informacja że były zmiany w bazie towarowej kasy

Ilość pozycji na wydruku (liczona od linii PTU A)

Data wykonania kolejnego raportu  
numer kolejnego raportu dobrego

Ciąg dalszy wydruku na następnej stronie

SP.OP.A	36.11
SP.OP.B	20.51
SP.OP.C	0.00
SP.ZW.G	0.00
Kwota PTU A	7.95
Kwota PTU B	1.44
SUMA PTU	9.39
Należność: PLN	66.01
IL.par.:	6
Wart.anul.par.:	114.00
IL.anul.par.:	2
Zmiany bazy tow.	
Ilość pozycji:	15
ŁĄCZNY RAPORT	
OKRESOWY	
Zakres dat:	20-10-2009
	20-10-2009
Zakres nr:	1 2
Waluta:	PLN
Zakres dat:	20-10-2009
	20-10-2009
Zakres nr:	1 2
SP.OP.A	36.11
SP.OP.B	20.51
SP.OP.C	0.00
SP.ZW.G	0.00
Kwota PTU A	7.95
Kwota PTU B	1.44
SUMA PTU	9.39
Należność: PLN	66.01
IL.par.:	6
Wart.anul.par.:	114.00
IL.anul.par.:	2
Zmiany bazy tow.:	2
#1	11:07
ABC 12345678	

Sprzedaż opodatkowana stawką A  
Sprzedaż opodatkowana stawką B

Sprzedaż opodatkowana stawką C

Sprzedaż w stawce G

Kwota podatku A

Kwota podatku B

Suma podatków A+B+...

Należność (wartość sprzedaży) wszystkich paragonów

Ilość wydanych paragonów w okresie objętym raportem dobowym

Wartość anulowanych paragonów w okresie objętym raportem

Ilość anulowanych paragonów

Informacja, że były zmiany w bazie towarowej kasy

Ilość pozycji na wydruku (liczona od linii PTU A)

Podsumowanie raportu okresowego:

Łączny raport okresowy

Zakres:

Zakres dat objętych raportem (wydrukem)

Zakres numerów raportów objętych raportem (wydrukem)

WALUTA, w jakiej prowadzona była rejestracja sprzedaży

Zakres dat objętych raportem (wydrukem), w którym obowiązywała  
oznaczona waluta PLN

Zakres numerów j.w.

Suma sprzedaży opodatkowanej stawką A

Suma sprzedaży opodatkowanej stawką B

Suma sprzedaży opodatkowanej stawką C

Suma sprzedaży zwolnionej z podatku

Kwota podatku A

Kwota podatku B

Suma podatków A+B+...

Należność (wartość sprzedaży) wszystkich paragonów

Ilość wydanych paragonów w okresie objętym raportem

Wartość anulowanych paragonów (jeśli występują)

Ilość anulowanych paragonów

Informacja o zmianach w bazie towarowej kasy

Nazwa kasjera, numer kasy, godzina wydruku

Logo fiskalne (PL) numer unikatowy kasy (3 litery i 8 cyfr).

## 12. Komunikaty i błędy

Poniższa tabela przedstawia możliwe komunikaty błędów i informacji pokazywanych przez kasę MAŁA wraz z podaniem ich opisu i sposobów postępowania w zaistniałej sytuacji.

<b>Komunikat</b>	<b>Opis</b>
Liczba poza dozw. Zakresem	Wprowadzona wartość liczbowa jest poza dopuszczalnym zakresem.
Znak nie jest cyfrą	Wprowadzono znak, który nie jest cyfrą w miejscu gdzie dozwolone są tylko cyfry
Błędna nazwa	Błąd nazwy. W przypadku towarów błąd może dotyczyć także nazwy pustej i nieunikalnej.
Kasa jest w trybie fiskalnym	Funkcja, którą chciano wykonać dostępna jest tylko w trybie niefiskalnym.
Błąd kodu EAN	Kod EAN jest błędny (nie zgadza się jego suma kontrolna)
Błędna stawka PTU	Błędna wartość stawki PTU
Zła precyzja ilości	Błędna precyzja ilości (dla opakowań i towarów z opakowaniem musi być równa 0 miejsc po przecinku)
Błędna data lub czas	Podano błędne dane czasu lub daty
Błąd wewnętrzny...	Błąd wewnętrzny – skontaktuj się z Serwisem lub Producentem
Niezerowe totalizery	Niezerowe totalizery fiskalne sprzedaży dobowej. Funkcja, którą chciano wykonać możliwa jest tylko po raporcie dobowym.
Zbyt dużo zmian stawek PTU	Kasa pozwala na wykonanie maksymalnie 30 zmian stawek PTU
Zbyt duża liczba/kwota	Za duża wartość liczbowa
Błąd zapisu w pamięci fiskalnej	Nie powiódł się zapis do pamięci fiskalnej. Ponowna próba może spowodować, że zapis się powiedzie. Jeśli błąd będzie się utrzymywał skontaktuj się z Serwisem
Brak papieru	Brak papieru lub dźwignia głowicy jest podniesiona. Należy wymienić papier lub opuścić dźwignię głowicy.
Baza tow. jest pełna	Baza towarów jest zapełniona – nie można już dodać następnego towaru. Aby dodać nowy towar należy jakiś towar usunąć.
Błąd wagi	Brak lub błędna odpowiedź z wagi
Błąd terminala płatniczego	Brak lub błędna odpowiedź z terminala płatniczego
Błąd modemu	Brak lub błędna odpowiedź z modemu
Transakcja odrzucona	Terminal Płatniczy (lub bank) nie zatwierdził transakcji płatności kartą bankową
Opakowanie nie istnieje	Próbowano przypisać do towaru opakowanie, które nie istnieje.
Zbyt wiele tandemów	Przekroczono ilość maksymalną tandemów (256)
Zegar nie zaprogramowany	Należy zaprogramować zegar (datę i czas).

Błąd pamięci RAM	Wykryto uszkodzenie pamięci RAM – kasa wykona zerowanie
Zbyt wiele opakowań	Przekroczono ilość maksymalną opakowań (32)
Identyczne stawki już zapogr.	Nie można zaprogramować identycznych stawek PTU jak bieżące.
Błąd transmisji	Błąd transmisji z urządzeniem zewnętrznym
Błąd zegara	Wykryto przekłamanie zegara. Należy zaprogramować zegar.
Błąd modułu fiskalnego	Wykryto błędne działanie pamięci fiskalnej – jeśli błąd się utrzymuje wezwij serwis
Błąd daty	Podano błędną (nieistniejącą) datę
Sprzedaż musi być zerowa	Przed wykonaniem tej funkcji należy wykonać raport dobowy.
Błąd operacji I/O	Błąd operacji I/O (np. drukowania). Jeśli błąd się utrzymuje wezwij Serwis
Niedozwolona zmiana czasu	Zmiana czasu jest możliwa tylko w zakresie +/- 1 godzina
Błąd nagłówka wydruku	Wykryto przekłamanie danych nagłówka wydruku – nagłówek zostanie skasowany. Należy go potem ponownie zaprogramować
Refiskalizacja niedozwolona	Nie można zmienić NIP urządzenia fiskalnego
Błąd ilości towaru	Podano błędną ilość towaru – za dużą lub równą 0
Błąd stawki PTU towaru	Próbowano sprzedać towar z nieaktywną (nieużywaną) stawką podatku.
Błąd ceny towaru	Próbowano sprzedać towar z błędną ilością – za dużą lub zerową
Błąd wartości towaru	Błędna wartość towaru – za duża lub zerowa
Wyłączony tryb transakcji	Próbowano wykonać operację, która jest możliwa tylko w otwartym paragonie.
Błąd operacji STORNO	Błędna operacja anulowania pozycji sprzedaży (STORNO) – nie można anulować więcej niż się sprzedało
Błąd liczby linii paragonu	Przekroczono maksymalną ilość linii (pozycji) paragonu (100). Należy już zakończyć paragon.
Błąd kwoty Wpłaty/Wypl.	Podano błędną kwotę przy operacjach wpłaty/wypłaty (za dużą)
Błędny Rabat	Błędna wartość rabatu – za duża, przekraczająca limit.
Przepełnienie totalizera	Sprzedaż pozycji jest niemożliwa, bo doprowadziłaby do przepełnienia totalizera (licznika) sprzedaży dobowej. Należy zakończyć paragon i wykonać raport dobowy.
Przepełnienie stanu gotówki	Sprzedaż pozycji jest niemożliwa, bo doprowadziła by do przepełnienia totalizera (licznika) stanu kasy. Należy wykonać raport zerujący stanu kasy.
Istnieje zapis o tej dacie	Ostrzeżenie, że istnieje już raport dobowy z tą datą.

Operacja anulowana	Informacja, że operacja została anulowana przez użytkownika z klawiatury
Brak numeru NIP	Kasa nie ma zaprogramowanego numer NIP
Tryb nefiskalny	Funkcja możliwa tylko w trybie fiskalnym
Brak zaprogramowanych stawek	Kasa nie ma zaprogramowanych stawek VAT – prowadzenie sprzedaży jest niemożliwe
Koniec pamięci fiskalnej	Osiągnięto koniec pamięci fiskalnej. Kasa przejdzie do trybu „tylko odczyt” – nie będzie już możliwe prowadzenie sprzedaży.
Błąd bazy towarów	Wykryto przekłamanie danych towarów – baza towarowa zostanie wyzerowana.
Błąd danych kasjera	Wykryto przekłamanie danych kasjerów – baza kasjerów zostanie wyzerowana.
Błąd stanu kasy	Wykryto przekłamanie danych stanu kasy – dane zostaną wyzerowane.
Błąd aktualizacji danych	Nie udało się zapisać zmian danych w pamięci kasy – jeśli błąd się utrzymuje skontaktuj się z Serwisem
Brak pamięci fiskalnej	Kasa nie ma podłączonej pamięci fiskalnej lub jest ona poważnie uszkodzona - skontaktuj się z Serwisem.
Brak drukarki	Kasa nie ma podłączonej drukarki lub jest ona poważnie uszkodzona - skontaktuj się z Serwisem.
Brak wyświetlacza klienta	Kasa nie ma podłączonego wyświetlacza klienta lub jest on poważnie uszkodzony - skontaktuj się z Serwisem.
Zmiana pamięci fiskalnej	Kasa wykryła zmianę pamięci fiskalnej – skontaktuj się z serwisem.
Tryb TYLKO ODCZYT	Tryb Tylko Odczyt. Tryb po zakończeniu trybu fiskalnego na żądanie lub z powodu zapełnienia pamięci fiskalnej.
Błąd zakresu raportu	Podano błędny zakres raportu – np. wartość początkowa większa od końcowej
Brak danych w tym zakresie	Brak danych w podanym zakresie raportu.
Tryb fiskalny niezakończony	Funkcja możliwa tylko po zakończeniu trybu fiskalnego.
Błąd danych w pamięci fisk.	Dane w pamięci fiskalnej uległy uszkodzeniu. Błąd jest poważny – należy wezwać Serwis i doprowadzić do wymiany uszkodzonej pamięci fiskalnej.
Przekroczony limit pam. fisk.	Dana operacja nie jest możliwa, bo przekracza limit pamięci fiskalnej (np. próba 30 programowania stawek VAT)
Błąd mapy pam. fiskalnej	W celu szybszej obsługi kasa pamięta pewne dane z pamięci fiskalnej w pamięci RAM. Jeśli dane te w pamięci RAM ulegną uszkodzeniu to muszą zostać odtworzone z pamięci fiskalnej. Zostanie to wykonane automatycznie po tym komunikacie. W zależności od zajętości pamięci fiskalnej może to potrwać od kilku do kilkudziesięciu sekund.

Rozkaz zakazany w tym trybie	Nie można wykonać rozkazu w tym trybie. Najczęściej dotyczy to funkcji sprzedaży w trybie serwisowym.
Błąd magistrali pamięci fisk.	Kontrola działania pamięci fiskalnej wykryła błędy w ciągłości magistrali pamięci fiskalnej. Jest to błąd poważny – należy wezwać Serwis. Pamięć fiskalna może być poważnie uszkodzona i wymagać wymiany.
Brak prawa do tej funkcji	Bieżący użytkownik nie ma prawa do wykonania danej funkcji. Należy przelogować się na odpowiedniego użytkownika lub przydzielić większe prawa dostępu dla użytkownika bieżącego (zmiana roli użytkownika lub praw przypisanych do bieżącej roli użytkownika).
Nie znaleziono towaru	Towar o podanym kodzie nie istnieje w bazie towarów.
Nieznany kurs Euro	Niezaprogramowano kursu waluty Euro – operacja jest niemożliwa do wykonania.
Towar ma stałą cenę	Próbowano zmienić podczas sprzedaży towaru jego cenę w sytuacji, gdy ma on ustawioną stałą cenę.
Za duży rabat	Wprowadzono rabat powyżej limitu.
Za duży narzut	Wprowadzono narzut powyżej limitu.
Za duża wartość paragonu	Wartość paragonu przekracza ograniczenie ustawionego limitu. Należy zakończyć paragon.
Za duża wartość gotówki w kasie	Wartość gotówki w kasie przekracza ograniczenie ustawionego limitu. Należy zakończyć paragon.
Wymagane RAZEM	Przed zakończeniem paragonu należy nacisnąć klawisz RAZEM
Wymagane płatności	Przed zakończeniem paragonu należy wprowadzić kwotę wręczoną przez klienta.
Rabat "z ręki" zabroniony	Rabat, którego wysokość określa na bieżąco kasjer jest zabroniony. Może to też dotyczyć Narzutów.
Rabat z listy zabroniony	Nie można wybrać rabatu z listy nawet, jeśli są zaprogramowane (tymczasowa blokada udzielania rabatu) Może to też dotyczyć Narzutów.
Rabat zabroniony	Nie można w ogóle udzielać rabatów (tymczasowa blokada). Błąd może też dotyczyć narzutów.
Operacja zabroniona	Nie można w tym momencie wykonać danej operacji.



## 13. Dokument homologacji



MINISTER FINANSÓW  
PT/7/8012/43/891/SIU/08/PT1489

Warszawa, dnia 02 października 2009 roku

## DECYZJA

w sprawie potwierdzenia spełnienia przez kasę funkcji, kryteriów i warunków technicznych, którym muszą odpowiadać kasy rejestrujące

Na podstawie art. 104 ustawy z dnia 14 czerwca 1960 r. Kodeks postępowania administracyjnego (Dz. U. z 2000 r. Nr 98, poz. 1071, ze zm.) w związku z art. 111 ust. 6b ustawy z dnia 11 marca 2004 r. o podatku od towarów i usług (Dz. U. Nr 54, poz. 535, ze zm.) oraz w związku z § 9 ust. 1 i § 10 rozporządzenia Ministra Finansów z dnia 28 listopada 2008 r. w sprawie kryteriów i warunków technicznych, którym muszą odpowiadać kasy rejestrujące oraz warunków ich stosowania (Dz. U. Nr 212, poz. 1338) na wniosek złożony w dniu 4 grudnia 2008 r. i uzupełniony 3 i 12 marca 2009 r. firmy Novitus S.A. z Nowego Sącza producenta krajowego kasy rejestrującej oznaczonej symbolem MAŁA lub MAŁA PLUS, Minister Finansów potwierdza, że w/w kasa spełnia funkcje, kryteria i warunki techniczne, którym muszą odpowiadać kasy rejestrujące.

Decyzja jest ważna przez okres trzech lat od dnia jej doręczenia.

Kasa zawiera program pracy w wersji źródłowej oznaczony przez producenta symbolem K13\_M oraz program zapisany w pamięci stałej kasy oznaczony symbolem 1.10, z funkcją odczytu tych symboli w raporcie kasy z zapisów stałych. Kasa współpracuje z programem do odczytu pamięci fiskalnej o nazwie NFRAPORT 1.0.

Dopuszcza się występowanie kasy w następujących wersjach kompletacyjnych z bazą towarową dla kasy:

- a) MAŁA - 500 pozycji lub,
- b) MAŁA PLUS - 3000 pozycji,

ze złączkami komunikacyjnymi :

- a) 1 x RS232, lub
- b) 2 x RS232,

i wyświetlaczami:

- a) LCD alfanumerycznym lub,
- b) LCD graficznym,

oraz drukarkami:

- a) ALPS-MBL1500 lub,
- b) ALPS-MBL13 lub,
- c) SEIKO-LTPZ245 lub,
- d) FUJITSU-FTP-628 lub,
- e) AXIOHM-KAONFM50

2

z tym, że wyboru kompletacji wyposażenia kasy dokonuje się przed przekazaniem kasy nabywcy z równoczesnym obowiązkowym jej wpisem do książki kasy.

Program pracy zawarty w w/w kasie umożliwia współpracę z kompatybilnym programem komputerowym, z tym że kasy nie mają zastosowania do prowadzenia ewidencji sprzedaży towarów i usług, gdzie ze względu na szczególne wymogi trybu jej rejestrowania lub dokumentowania na specjalnych wydrukach stosuje się kasy o zastosowaniu specjalnym. Program działania kasy przewiduje wydruk kopii paragonów i innych dokumentów kasowych na nośniku papierowym.

Na podstawie art. 107 § 4 K.p.a. odstepuje się od uzasadnienia decyzji, ponieważ uwzględniła ona w całości żądanie strony.

Mając na uwadze powyższe, Minister Finansów orzeka jak w sentencji.

## POUCZENIE

Zgodnie z art. 127 § 3 K.p.a. od decyzji nie służy odwołanie, jednakże strona niezadowolona z decyzji może zwrócić się do Ministra Finansów z wnioskiem o ponowne rozpatrzenie sprawy. W szczególności wniosek o ponowne rozpatrzenie sprawy powinien być wniesiony w terminie 14 dni od otrzymania decyzji.

Z upoważnienia Ministra Finansów  
ZASTĘPCA DYREKTORA  
Departamentu Podatku od Towarów i Usług



*[Podpis]*  
Sławomir Rutka

## Otrzymują:

1. NOVITUS S.A., ul. Nawojowska 118,  
33-300 NOWY SĄCZ.
2. Izby Skarbowe  
wszystkie
3. Departament Informatyki

W związku z wprowadzanymi zmianami w programie pracy kas, urządzenia są poddawane kolejnym weryfikacjom w Ministerstwie Finansów, dlatego aktualny wykaz homologacji dostępny jest na stronie internetowej producenta kasy.

## 14. Deklaracja zgodności CE

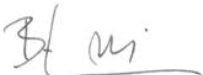
 <b>Firma NOVITUS S.A.</b> <b>ul. Nawojowska 118, 33-300 Nowy Sącz</b>	
<b>deklaruje, że wyrób:</b> <b>kasa fiskalna</b>	
<b>MAŁA</b>	
<b>we wszystkich dopuszczonych wersjach kompletacyjnych          jest zgodny z wymaganiami następujących Dyrektyw Parlamentu          Europejskiego i Rady:</b>	
<b>Niskonapięciowe Wyroby Elektryczne 73/23/EEC          wraz ze zmianami 93/68/EEC.</b>	
<b>Kompatybilność Elektromagnetyczna 89/336/EEC          wraz ze zmianami 91/263/EEC, 92/31/EEC, 93/68/EEC.</b>	
<b>Przy ocenie zgodności z wymienionymi wyżej dyrektywami          zastosowane zostały następujące normy zharmonizowane:</b>	
<b>w zakresie bezpieczeństwa użytkowania:</b> PN-EN 60950	
<b>w zakresie kompatybilności elektromagnetycznej:</b> PN-EN 55022 PN-EN 55024 PN-EN 61000-3-2 PN-EN 61000-3-3 PN-EN 61000-4-2 PN-EN 61000-4-3 PN-EN 61000-4-4 PN-EN 61000-4-5 PN-EN 61000-4-6 PN-EN 61000-4-11	
 33-300 Nowy Sącz, ul. Nawojowska 118 tel. 018 444 0 720, fax 018 444 0 790 NIP 734-10-01-369 	 Prezes Zarządu NOVITUS S.A. Bogusław Łatka Nowy Sącz 18-06-2007
..... <b>Pieczęć</b>	

## 15. Schematy przewodów połączeniowych

## Przewód komunikacyjny: Kasa komputer

nr pinu w kasie	nazwa sygnału	nr pinu w komputerze DB9	opis sygnałów na złączu kasy
4	TxD (SOUT)	2	wyjście danych szeregowych
2	RxD (SIN)	3	wejście danych szeregowych
3	RTS	8	sygnał modemowy - handshake sprzętowy - wyjście
5	CTS	7	sygnał modemowy - handshake sprzętowy - wejście
6	DTR	6	sygnał modemowy - handshake sprzętowy - wyjście
1	DSR	4	sygnał modemowy - handshake sprzętowy - wejście
8	GND	5	masa sygnałowa

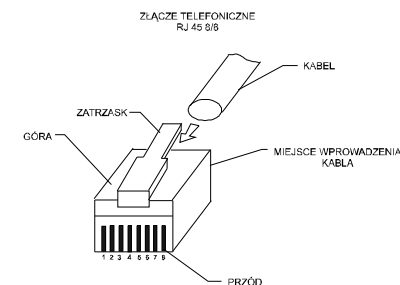

Przewody służące do podłączenia do komputera, wagi, skanera, terminala EFT, szuflady itd. po stronie kasy zakończone są wtyczką RJ 45 8/8.

**Sterowanie szufladą aktywną:** piny 6 – 8 złącza COM (przy włączonej opcji

[4522] Komponenty →  Szuflada.

**Przewód zasilający:**



## NOTATKI

